

GUTFELS

GGV HANDELSGES.MBH&CO KG
AUGUST-THYSSEN-STR.8
D-41564 KAARST

www.ggv-exquisit.de

GUTFELS

Niedrig Temperatur Luftentfeuchter
Low Temperature Dehumidifier
Déshumidificateur
Luchtontvochtigers

LE60933we



24012

Gebrauchsanleitung
Instruction Manual
Mode d'emploi
Instructies

Mit QR-Codes schnell und bequem zu allen Informationen

Was sind QR-Codes?

QR-Codes (QR-Quick Response resp. schnelle Antwort) sind grafische Codes, die mithilfe einer Smartphone-Kamera eingelesen werden und schnell und bequem zu weiteren Informationen führen (Bsp. Internetseite, Produktevideo oder Kontaktdaten).

Und so funktioniert es

Zum Scannen der QR-Codes benötigen Sie lediglich ein Smartphone, ein QR-Code Reader App (kostenlos im App-Store erhältlich) sowie eine Internetverbindung. *

*Beim Ausführen des QR-Code-Readers können abhängig von Ihrem Tarif Kosten für die Internet-Verbindung entstehen.

Inhalt / content / Contenu / inhoud

Spezifikation -----	2
Information -----	3
Sicherheitsanweisungen -----	3-6
Teile -----	7
Programmierungsfunktion-----	8-12
Betrieb -----	12-14
Entwässerung -----	14-15
Wartung und Instandhaltung-----	16-17
Fehlersuche und -behebung-----	17
Specification -----	18
Where to position -----	19
Before use -----	19-22
Parts -----	23
Programming Feature -----	24-27
Operation -----	28-29
Drainage -----	30-31.
Maintenance -----	31-33
Trouble shooting -----	33
Spécification -----	34
Emplacement -----	35
Avant utilisation -----	35-38
Composants -----	39
Caractéristiques de programmation -----	40-44
Fonctionnement -----	44-46
Drainage -----	46-47
Entretien -----	48-49
Dépannage -----	49-50
Specificaties -----	51
Waar te plaatsen-----	52
Voor gebruik -----	52-55
Onderdelen -----	56
Programmeerfunctie -----	57-61
Werking -----	61-63
Drainage -----	63-64
Onderhoud -----	65-66
Probleemoplossing -----	66

Spezifikation

Modell-Nr.	LE60933we
Spannung	220~240V, 50Hz
Entfeuchtungsleistung:	9 L/Tag
Leistungsaufnahme	TURBO (hoch) -730W SLEEP (niedrig) – 385W Elektrisches Heizelement-650W
Raumgröße (max.)	200 m ³ /h
Lüfter- (Belüftung) Geschwindigkeit	3
Wassertankvolumen	5L
Zulässige Einsatztemperatur	1 ~ 32°C
Timer	1 ~ 24 Stunden
Kontinuierliche Entwässerung	Ja
Sicherheitseinrichtung	Tip-over Schalter
Abmessungen (WxDxH)	340 x 232 x 511 mm
Netto Gewicht	7.5 Kg

- Oben wird unter 8°C, RH 80% gemessen.
- Die mit * gekennzeichneten Daten können aus technischen Gründen abweichen.
- Strom & Sicherung : F2L250V oder T2L250V



Entsorgung

Dieses Produkt sollte zur Sicherheitsbehandlung zu unserem örtlichen Recyclingzentrum gebracht werden. Elektro- und Elektronik-Altgeräte dürfen nicht über den Hausmüll entsorgt werden.

Information

Überschüssige Feuchtigkeit wird durch das ganze Haus transportiert. Aus diesem Grunde muss der Luftentfeuchter so aufgestellt werden, dass er möglichst viel feuchte Luft aufnehmen kann.

Achten Sie bei der Stellung des Luftentfeuchters darauf, dass er auf einer ebenen Fläche steht und mindestens 20 cm (8") Platz auf beiden Seiten des Gerätes zur Verfügung steht, um einen effizienten Luftstrom zu ermöglichen.

Ratschläge für die Funktion des Trockners. Der Abstand zwischen Entlüfter und Kleidung muss mindestens 40 cm betragen.

Geeignet für den Einsatz im Keller, Küche, Wohnzimmer usw.

Sicherheitsanweisungen

Vorsicht!

- Betreiben Sie dieses Gerät auf einer festen, ebenen Fläche, um Wasserleckagen zu vermeiden. Stellen Sie sicher, dass es immer aufrecht steht (einschließlich Transport und Lagerung).
- Es wird empfohlen, das Gerät bei der ersten Benutzung 24 Stunden lang kontinuierlich zu betreiben.
- Stellen Sie es nicht auf weiche Oberflächen.
- Stellen Sie sicher, dass sich zwischen den Seiten des Geräts und allen brennbaren Materialien mindestens 400 mm befinden.
- Stellen Sie sicher, dass sich mindestens 900 mm von der Oberseite des Geräts und allen brennbaren Materialien entfernt befinden.
- Das Gerät enthält chemische Substanzen. Es kann sein, dass das Gerät während der ersten Betriebsstunden einen chemischen Geruch abgibt. Dieser Geruch hat aber keinerlei gesundheitlichen Folgen.
- Das Gerät verfügt über eine Kippsicherung, die das Gerät

ausschaltet, wenn es während des Betriebs umkippt.

- Schließen Sie das Gerät nur an eine ordnungsgemäß installierte und leicht zugängliche Steckdose an, damit Sie im Notfall schnell den Stecker ziehen können.
- DROSSELN SIE NICHT DIE LUFTEINLÄSSE UND -AUSLÄSSE.
- NUR FÜR DEN INNENBEREICH.
- NICHT FÜR GEWERBLICHE UND INDUSTRIELLE ZWECKE.
- SETZEN SIE DAS GERÄT KEINER DIREKTEN SONNENEINSTRALUNG AUS.
- VERWENDEN SIE NICHT IN SCHRÄNKEN, BOOTEN, CARAVANS ODER ÄHNLICHEN ORTEN..
- VERWENDEN SIE DAS GERÄT NICHT IN BADEZIMMERN, SCHWIMMBÄDERN, WASCHRÄUMEN ODER ÄHNLICHEN NASSBEREICHEN. ODER ACHTEN SIE DARAUF, DASS DAS GERÄT SPRITZGESCHÜTZT IST.
- Verwenden Sie das Gerät nicht an Orten, an denen Farbe, Benzin oder andere brennbare Flüssigkeiten verwendet oder gelagert werden.
- Lassen Sie das Gerät nicht umkippen, wenn sich Wasser im Tank befindet.
- VERMEIDEN SIE DAS GERÄT VOR SPRITZERN. LASSEN SIE KEINE FLÜSSIGKEIT IN DAS GERÄT EINDRINGEN.
- STELLEN SIE KEINEN BEHÄLTER MIT FLÜSSIGKEIT AUF DAS GERÄT.
- DAS KONDENSWASSER IST WEDER FÜR MENSCHEN NOCH FÜR TIERE GEEIGNET.
- VERWENDEN SIE KEINE INSEKTENSPRAYS ODER ANDERE BRENNBARE REINIGUNGSMITTEL AUF DEM GERÄT.
- Legen Sie das Kabel nicht unter Teppiche oder andere Oberflächen, damit Sie seinen Zustand regelmäßig überprüfen können.
- BERÜHREN SIE DEN STECKER DES GERÄTES NICHT MIT NASSEN HÄNDEN.

Verwenden Sie niemals das Kabel des Gerätes als Tragegurt.

- Bevor Sie das Gerät bewegen, schalten Sie es aus, ziehen Sie den Netzstecker und entleeren Sie den Wassertank. Grundsätzlich dauert es ca. **2 Minuten**, bis das Gerät heruntergefahren ist und die Heizung abkühlen kann.
- Ziehen Sie das Gerät immer vom Netz und warten Sie **mindestens 1 Stunde**, bevor Sie eine Wartung, einen Transport oder eine Reinigung des Gerätes durchführen.
- Schalten Sie das Gerät immer aus und ziehen Sie den Stecker aus der Steckdose:
 - ✓ Wenn Sie das Gerät nicht benutzen.
 - ✓ Bevor Sie das Gerät reinigen.
 - ✓ Bevor Sie das Zubehör montieren.
 - ✓ Wenn ein Fehler auftritt.
 - ✓ Im Falle eines Sturms.
- UM ÜBERDREHEN, ÜBERSPULEN UND ÜBERZIEHEN DES NETZKABELS ZU VERMEIDEN, VERWENDEN SIE NIEMALS NYLON- ODER EISENDRAHT
- VERWENDEN SIE KEINE VERLÄNGERUNGSKABEL.
- WENN DAS NETZKABEL BESCHÄDIGT IST, MUSS ES VON EINEM ELEKTRIKER ODER EINER ÄHNLICH QUALIFIZIERTEN PERSON ERSETZT WERDEN, UM GEFAHREN ZU VERMEIDEN.
DIE NETZVERSORGUNG MUSS DEN ANGABEN AUF DER RÜCKSEITE VOM TYPENSCHILD DES GERÄTES ENTSPRECHEN.
- DAS GERÄT MUSS GEMÄß DEN NATIONALEN VERDRAHTUNGSVORSCHRIFTEN INSTALLIERT WERDEN.
- GREIFEN SIE DAS GERÄT NIEMALS, WENN ES INS WASSER GEFALLEN IST, LASSEN SIE DAS GERÄT ÜBERPRÜFEN, BEVOR SIE ES ERNEUT VERWENDEN.
- Dieses Gerät soll nicht von Kindern und Personen mit eingeschränkten körperlichen, sensorischen oder geistigen Fähigkeiten oder mangelnden Erfahrungen und Kenntnissen benutzt werden, nur wenn sie eine sichere Überwachung oder Einweisung in die Benutzung des Gerätes erhalten haben und die

damit verbundenen Gefahren verstehen. Kinder dürfen nicht mit dem Gerät spielen. Die Reinigung und Wartung darf nicht von Kindern ohne Aufsicht durchgeführt werden.

- Geräte für den Innenbereich (ohne Waschküche).
- Bitte halten Sie das Gerät bei Verwendung des Trockner-Modus für Kleidung mindestens 40CM von den Gegenständen (z.B. der Kleidung) fern und achten Sie darauf, dass kein Wasser in den Luftauslass des Geräts tropft.
- **ES WIRD EMPFOHLEN, DAS GERÄT REGELMÄßIG ZUR FACHGERECHTEN WARTUNG EINZUSENDEN.**
- **NUR EIN LIZENZIIERTER FACHMANN DARF DAS GERÄT DEMONTIEREN ODER MODIFIZIEREN.**
- **DIE MASCHINE DARF NUR FÜR DEN VORGESCHRIEBENEN ZWECK VERWENDET WERDEN. JEDE ANDERE VERWENDUNG GILT ALS MISSBRAUCH. DER BENUTZER/BETREIBER, NICHT DER HERSTELLER HAFTET FÜR DARAUS RESULTIERENDE SCHÄDEN ODER VERLETZUNGEN JEDLICHER ART.**

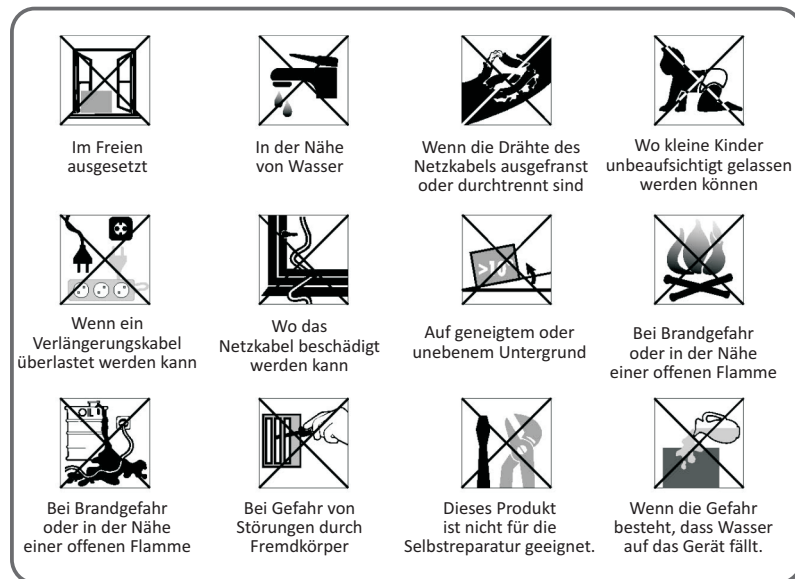

VERWENDEN SIE IHR TROCKENMITTEL NICHT UNTER FOLGENDEN BEDINGUNGEN

(* Elektrofachmann: anerkannter Kundendienst des Lieferanten oder des Importeurs, der für derartige Reparaturen zuständig ist. Für eventuelle Reparaturen wenden Sie sich bitte an diesen Kundendienst (www.ggv-service.de).

Teile

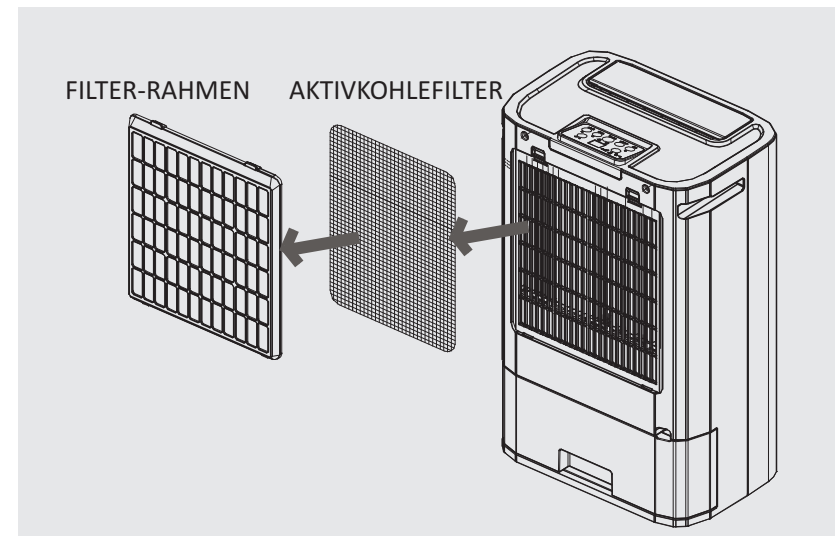
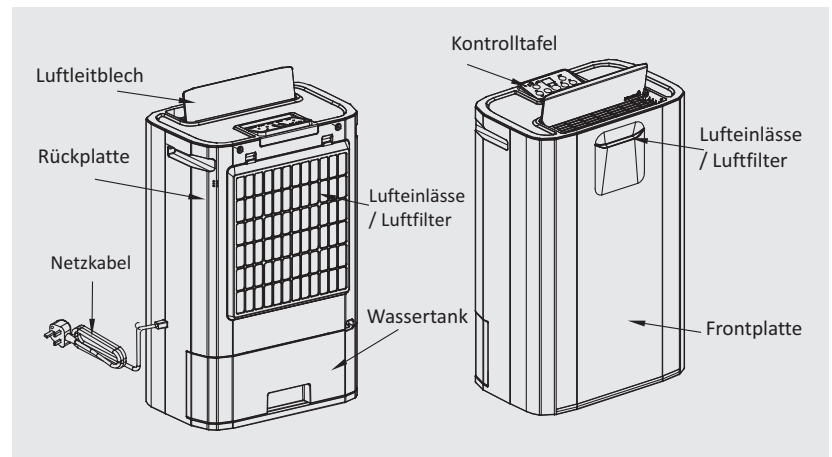

Programmierfunktion

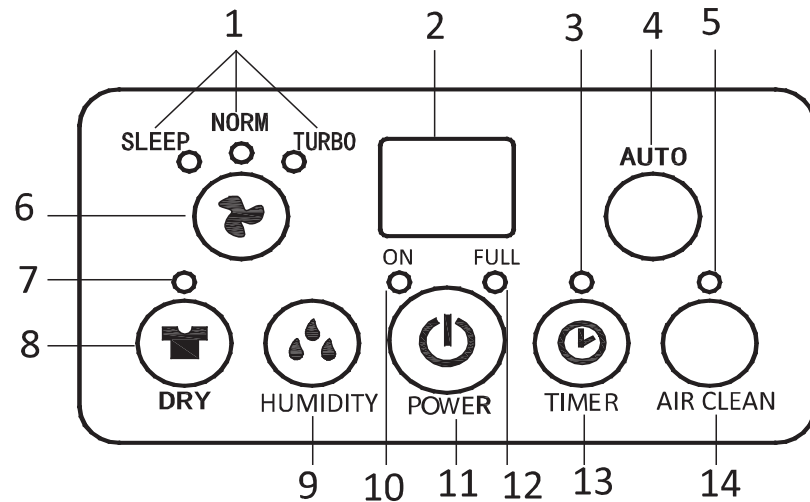

1. LÜFTERDREHZAHL-Anzeige
(Sleep, NORM, TURBO)

2. Display-Fenster von Feuchte/Timer

3. TIMER-Anzeige

4. AUTO-Taste

5. Luftreinigung-Anzeige

6. LÜFTERGESCHWINDIGKEIT-Taste

7. TROCKNER-Anzeige

8. TROCKNER(TURBO)-Taste

9. Feuchtigkeit-Anzeige

10. ON-Anzeige (Heizelement-
Betriebsanzeige)

11. Power (EIN/AUS) Taste

12. WASSERVOLLANZEIGE

13. TIMER-Taste

14. Luftreinigung-Taste

LÜFTERGESCHWINDIGKEIT -Taste

Unter dieser Taste befinden sich 3 Modi:

- ◆ **SLEEP-Modus(MUTE):** Wenn das Gerät läuft, ist die Lüfterdrehzahl niedrig und die Hitze niedrig, so dass das Gerät leiser ist. Ist die Umgebungsfeuchtigkeit niedriger als die eingestellte Luftfeuchtigkeit, arbeitet sie nur bei niedrigem

Lüfter (Lüftung) ohne Heizung. Hinweis! Im SLEEP-Modus leuchtet die Feuchtigkeitsanzeige in der Frontplatte nicht auf.

- ◆ **NORM-Modus (Standard):** Das Gerät arbeitet mit MITTLERER Lüfterdrehzahl und hoher Temperatureinstellung. Liegt die Umgebungsfeuchtigkeit unter der eingestellten Luftfeuchtigkeit, arbeitet das Gerät nur mit einer mittleren Lüfterdrehzahl ohne Heizung.
- ◆ **TURBO-Modus:** Das Gerät arbeitet mit Hoher Lüfterdrehzahl und hoher Wärmeentwicklung. Auch wenn die Umgebungsfeuchtigkeit niedriger ist als die eingestellte Luftfeuchtigkeit, arbeitet das Gerät nur mit einer hohen Lüfterdrehzahl ohne Heizung.

Die Anzeige für den eingestellten Modus leuchtet auf.

AUTO-Taste Durch Drücken dieser Taste arbeitet das Gerät automatisch wie unten beschrieben:

- **Über 70%** funktioniert im TURBO-Modus.
- **Zwischen 55% und 70%** funktioniert im SLEEP-Modell.
- **Weniger als 55%,** Gerät stoppt für 30 Minuten, bevor die Raumluftfeuchtigkeit erneut überprüft wird. Und dann startet es erst wieder, wenn die Luftfeuchtigkeit über 55 % liegt.

TROCKNER(WÄSCHEREI) -Taste (40% RH/hohe Lüfterdrehzahl/hohe Hitze)

Dieser Modus ist ideal, um eine gute Umgebung zum Trocknen von Kleidung zu schaffen. Das Gerät arbeitet 8 Stunden lang kontinuierlich mit der gewünschten Luftfeuchtigkeit von 40%, bevor es 30 Minuten lang ruhen kann. Das Gerät wird dann die Luftfeuchtigkeit des Raumes überprüfen. Wenn sie über 40% liegt, arbeitet das Gerät noch 8 Stunden, bevor es den Vorgang wiederholt. Wenn die Luftfeuchtigkeit des Raumes unter 40% liegt, ruht das Gerät für weitere 30 Minuten, bevor die Luftfeuchtigkeit des Raumes erneut überprüft wird. Die LED-Anzeige über der Taste leuchtet, wenn der Modus TROCKNER(WÄSCHEREI) gewählt ist.

☆ In diesem Modus ist die Lüfterdrehzahl immer auf HOCH eingestellt, nicht einstellbar.

Feuchtigkeit-Taste Stellen Sie die gewünschte Luftfeuchtigkeit ein: CO (kontinuierliche Entfeuchtung), 40%, 50%, 60% oder 70% Der eingestellte FEUCHTIGKEITSWERT wird im Display angezeigt.

Bitte beachten Sie:

1. Nach 8 Stunden Dauerbetrieb ruht das Gerät für 30 Minuten, bevor es den zuvor gewählten Betrieb wieder aufnimmt.
2. Wenn die FEUCHTIGKEIT- Taste nicht gesetzt ist, arbeitet das Gerät mit der Standardeinstellung: 50%RH /niedrige Lüfterdrehzahl /niedrige Wärme.

※**Kontinuierlicher Entfeuchtungsmodus**

Aus Sicherheitsgründen stoppt die Maschine nach 8 Stunden automatisch. Nach einer 30-minütigen Pause geht es wieder an die Arbeit. In diesem Zyklus wiederholen.

※ **Kontinuierlicher Entfeuchtungsmodus + Umgebungsfeuchte unter 35%.**

Die Heizung arbeitet für 15 Minuten -> Pause für einige Minuten, wiederholt sich in diesem Zyklus, es sei denn, die Luftfeuchtigkeit steigt an.

※**Ambient Temperatur höher als 36°C**

Die Heizung stoppt, das Gebläse läuft weiter, um die Luftfeuchtigkeit (letzter eingestellter Modus) / Temperatur zu überprüfen, und folgt dann der allgemeinen Logik des Stoppens für 30 Minuten, wenn die Luftfeuchtigkeit erreicht ist.

※**Arbeiten mit Feuchteinstellung: 40%, 50%, 60% oder 70%.**

Das Gerät stoppt automatisch nach 8 Stunden Betrieb, unabhängig davon, ob die eingestellte Luftfeuchtigkeit erreicht ist oder nicht. Nach 30 Minuten Pause geht es wieder an die Arbeit. In diesem Zyklus wiederholen.

POWER -Taste Drücken Sie diese Taste, um das Gerät einzuschalten oder auszuschalten. Bitte beachten Sie, dass es einige Minuten dauern kann, bis sich das Gerät nach dem Drücken ausschaltet. Drücken Sie diese Taste, um das Gerät zu starten oder auszuschalten. Bitte beachten Sie, dass es einige Minuten dauern kann, bis sich das Gerät nach dem Drücken ausschaltet.

TIMER -Taste

1. Drücken Sie die TIMER -Taste, um die gewünschten Arbeitszeiten einzustellen. Während Sie die Taste drücken, zeigt die LED-Anzeige die eingestellte Stunde an (beginnend mit, 1 bis 24 in einem Zyklus). Die TIMER-Anzeige leuchtet gleichzeitig auf.

Wenn die eingestellte Zeit erreicht ist, schaltet sich das Gerät automatisch aus.

2. Durch Drücken der TIMER -Taste, aber ohne die anderen Funktionen einzuschalten, können Sie die Zeit für die Arbeit der Maschine voreinstellen. Wenn Sie beispielsweise den Timer auf "2" drücken, schaltet sich das Gerät 2 Stunden später automatisch ein und arbeitet im vorherigen Modus.

Luftreinigung-Taste In diesem Modus wird der Ventilator betrieben, ohne die Luft zu entfeuchten. Dies ist ideal, um die Luft zu reinigen, wenn die gewünschte Raumluftfeuchtigkeit erreicht ist, insbesondere wenn der optionale HEPA-Filter installiert ist. Die Anzeige AIR CLEAN leuchtet gleichzeitig auf. Die Lüfterdrehzahl ist in diesem Modus einstellbar.

Der Kunde kann HEPA_Filter_LE60933 zu diesem LE60933WE Luftentfeuchter als Option zur Verbesserung der Luftreinigung wählen. Bei Bedarf wenden Sie sich bitte per E-Mail und Telefon an den Kundendienst der EGS GmbH:

Hotline für DE +49 2944 / 9716791

Hotline für AT +43 820 / 200 170

Hotline für BENELUX + 49 2944 / 9716791

E-Mail: kontakt@egs-gmbh.de

Hinweis: Bei Verwendung eines HEPA-Filters während der Entfeuchtung kann die Leistung des Gerätes um 10% reduziert werden.

DISPLAY-FENSTER

- Displays der Raumtemperatur(0 ~ 50°C)
- Displays der Raumfeuchtigkeit(35~95%RH).
- Displays der eingestellten Luftfeuchtigkeit, während Sie die Taste HUMIDITY drücken. Displays der eingestellten Zeit an, während

Sie den TIMER drücken, nach 8 Sekunden kehren Sie zur Raumluftfeuchtigkeit zurück.

ON ANZEIGE (Heizbetriebsanzeige)

- Die Leuchte leuchtet in GRÜN, wenn das Heizelement funktioniert.
- Die Leuchte leuchtet in ROT und blinkt, wenn das Gerät umgekippt wird.

WASSERVOLLANZEIGE Es leuchtet in ROT und blinkt, wenn der Wassertank voll ist oder sich der Tank nicht in der richtigen Position befindet.

FEUCHTIGKEITSANZEIGE AUF DER VORDERSEITE

Dieses Gerät ist mit einer intelligenten Feuchtigkeitsanzeige auf der Vorderseite ausgestattet, die dem Benutzer eine sofortige visuelle Anzeige der Umgebungfeuchtigkeit ermöglicht. Die LEDs wechseln die Farbe, um die aktuelle Luftfeuchtigkeit anzuzeigen.

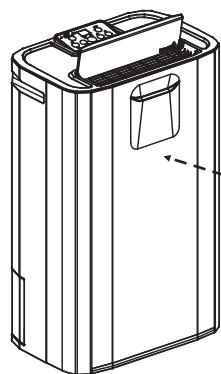

Blaues Licht - Raumluftfeuchtigkeit > 70%
Grünes Licht - Raumluftfeuchtigkeit 50~70%
Rotes Licht - Raumfeuchtigkeit < 50%

☆ In SLEEP-Modus funktioniert diese Anzeige nicht.

Betrieb

1. Stecken Sie das Gerät in eine korrekte Netzsteckdose. (Bitte beachten Sie das Typenschild auf der Rückseite des Gerätes.)
2. ÖFFNEN SIE DEN LUFTDEFLEKTOR.
3. Drücken Sie die POWER-Taste , um das Gerät einzuschalten. Das Gerät arbeitet mit LOW FAN/LOW HEAT/LOW DEHUMIDIFY (Feuchteinstellung: 50%).
4. drücken Sie die FEUCHTIGKEIT-Taste , um die gewünschte

Raumfeuchte einzustellen: kontinuierliche Entfeuchtung, 40%, 50%, 60% oder 70% (der eingestellte Wert erscheint auf der LED-Anzeige).

5. Drücken Sie die LÜFTERDREHZAHL-Taste  , um die Lüftungsgeschwindigkeit, MUTE, NORM (normal/standard) oder TURBO zu wählen.
6. Drücken Sie die TIMER-Taste , um die gewünschte Arbeitszeit einzustellen (1~24 Stunden).
7. Um das Gerät auszuschalten, drücken Sie die POWER-Taste erneut.

☆ Sie können das Gerät in den Modus AUTO oder TROCKEN schalten, siehe Beschreibung auf der vorherigen Seite..

WICHTIG!

1. Nach dem Ausschalten des Geräts dauert es mindestens 2 Minuten, bis das Gerät vollständig ausgeschaltet ist, damit die Heizung abkühlen kann. ZIEHEN SIE DEN STECKER NICHT DIREKT AUS DER STECKDOSE.
2. Betreiben Sie das Gerät nicht ohne den LUFTFILTER.
3. Bei Verwendung des TROCKEN-Modus für Kleidung halten Sie den Luftauslass des Geräts mindestens **40CM** von den Gegenständen (z.B. der Kleidung) entfernt und stellen Sie sicher, dass kein Wasser in den Luftauslass des Geräts tropft.

☆ **ACHTUNG! NICHT im Schrank, im Kleiderschrank verwenden.**

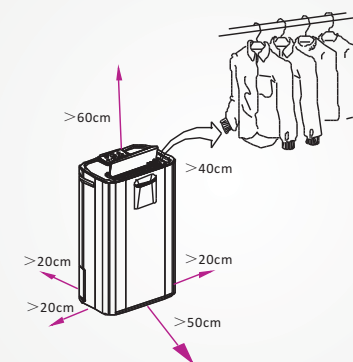

4. Kippschutz Dieses Gerät ist mit einem Kippschalter für Überhitzungsschutz ausgestattet. Während das Gerät gekippt wird, stoppt das Gerät automatisch. **Die ON-Anzeige leuchtet rot und blinkt zur Warnung, auch im Display erscheint E5.** Nachdem Sie das Gerät aufrecht gestellt haben, drücken Sie die POWER-Taste, um es neu zu starten.

5. Selbstdiagnose: Diese Maschine ist mit einer Selbstdiagnosefunktion ausgestattet. Wenn in der Maschine etwas nicht stimmt, zeigt die LED das Signal von E1 bis E7 an (jede stellt eine andere Situation dar).

E5 bedeutet, dass das Gerät umgekippt ist. Bitte stellen Sie das Gerät wieder aufrecht auf, drücken Sie die POWER-Taste, um es neu zu starten.

Für das andere Signal rufen Sie bitte Ihre Servicestelle an.

Nehmen Sie die Maschine auf keinen Fall selbst auseinander.

Entwässerung

Solange der Wassertank voll ist, arbeitet das Gerät nicht mehr zum Selbstschutz. Die Wasserfüllstandsanzeige blinkt rot und das Gerät warnt.

Um den Tank zu entleeren, folgen Sie bitte den Schritten:

1. Halten Sie das Gerät mit einer Hand fest.
2. Ziehen Sie den Tank quadratisch aus dem Gerät heraus.
3. Greifen Sie den Griff des Wassertanks, entfernen Sie den Deckel des Tanks, entleeren Sie das Wasser aus dem Ablauf.
4. Nachdem der Tank leer war, stellen Sie sicher, dass der Wassertank richtig positioniert ist, damit das Schild "Wasser voll" erlischt und Ihr Luftentfeuchter wieder in Betrieb ist.

Bitte beachten Sie, wenn der Wassertank nicht gut positioniert ist, leuchtet die Wasserfüllstandsanzeige rot und das Gerät brummt weiter.

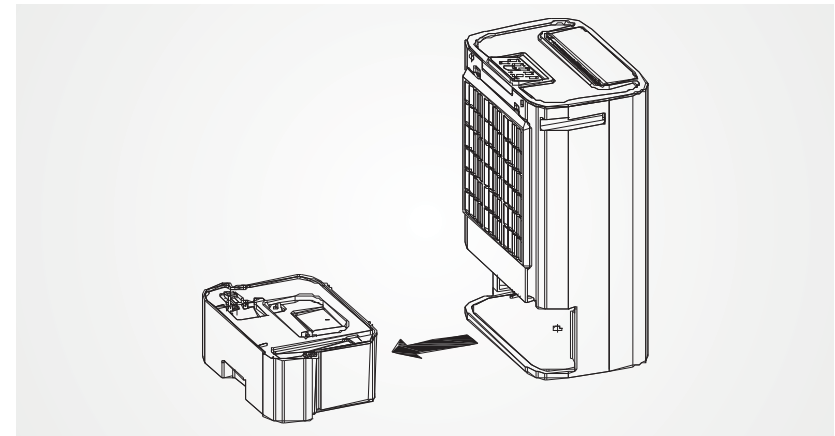

KONTINUIERLICHE ENTWÄSSERUNG

Wenn der Luftentfeuchter bei sehr hoher Luftfeuchtigkeit betrieben wird, muss der Wassertank häufiger entleert werden. In diesem Zustand kann es günstiger sein, das Gerät für eine kontinuierliche Entwässerung mit den folgenden Verfahren einzurichten:

1. Verbinden Sie das Ablaufloch mit einem Wasserschlauch mit einem Innendurchmesser von 11mm. ☆ **Bitte beachten Sie, dass der Wasserschlauch nicht im Lieferumfang enthalten ist.**
2. Stellen Sie sicher, dass das Wasser immer frei abfließt und der Schlauch an der richtigen Stelle bleibt. Hinweis! Bei sehr kalter Witterung sollten Vorkehrungen getroffen werden, um ein Lösen des Wasserschlauches zu verhindern.

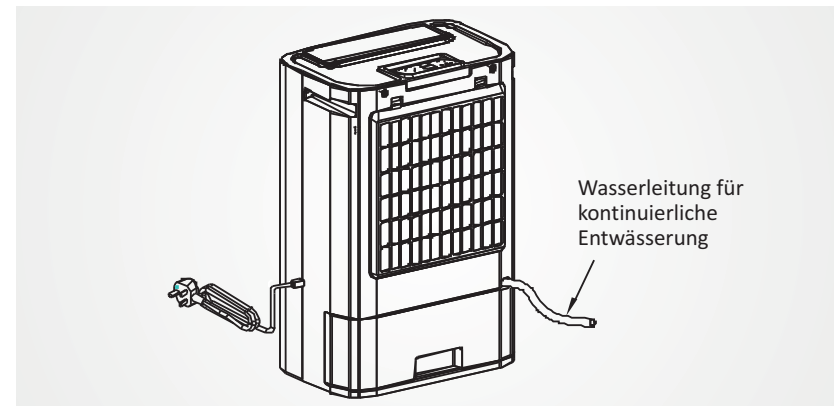

Wartung und Instandhaltung

Ziehen Sie das Gerät immer vom Netz und warten Sie mindestens eine Stunde, bevor Sie Wartung oder Reinigung durchführen.

REINIGUNG DES KÖRPERS

Wischen Sie das Gerät mit einem weichen Tuch ab. Verwenden Sie niemals flüchtige Chemikalien, Benzin, Reinigungsmittel, chemisch behandelte Kleidung oder andere Reinigungslösungen. Das alles könnte dem Schrank schaden.

REINIGUNG DES FILTERS

Ziehen Sie den Luftfilter von der Rückseite des Gerätes heraus.

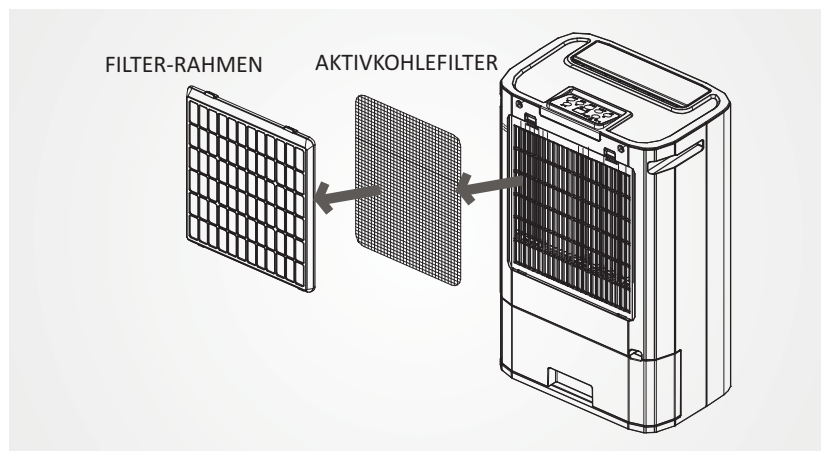

Für Staubfilter (waschbarer Filter) -

1. Verwenden Sie einen Staubsauger oder klopfen Sie den Filter leicht an, um die Reinigung zu erleichtern. Wenn der Filter besonders verschmutzt ist, verwenden Sie warmes Wasser mit einer geringen Menge an mittlerer Stärke.
2. Stellen Sie sicher, dass der Filter vollständig trocken ist, bevor Sie ihn austauschen.
3. Setzen Sie den Filter nicht dem Sonnenlicht aus.

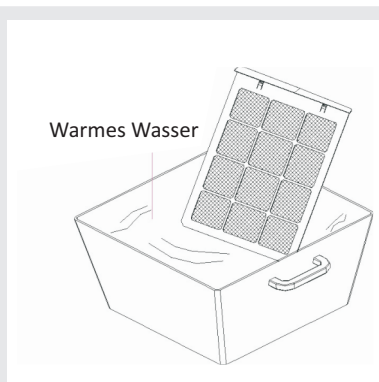

Für Aktivkohlefilter -

Dieser Filter ist nicht waschbar. Seine Lebensdauer ist variabel und hängt von den Umgebungsbedingungen ab, unter denen das Gerät aufgestellt wird. Der Filter sollte regelmäßig (ca. alle 6 Monate) überprüft und bei Bedarf ausgetauscht werden.

LAGERUNG

Wenn Sie das Gerät über einen längeren Zeitraum nicht benutzen.

Bitte:

- Schalten Sie das Gerät aus, ziehen Sie den Netzstecker und ordnen Sie das Netzkabel.
- Entleeren Sie den Wassertank vollständig und wischen Sie ihn sauber.
- Decken Sie das Gerät ab und lagern Sie es dort, wo es kein direktes Sonnenlicht erhält.

Fehlersuche und -behebung

PROBLEM	MÖGLICHE URSACHE
Das Gerät funktioniert überhaupt nicht.	1. Schlechter Anschluss des Netzsteckers 2. Der Wassertank nicht gut oder voll positioniert ist. 3. Steht das Gerät aufrecht und waagrecht.
Das Gerät funktioniert nicht entfeuchtend.	1. Zu starker Staub auf dem Luftfilter. 2. Irgendwas steckt am Ansaug- oder Entlüftungsventil. 3. Zu niedrige Raumluftfeuchtigkeit.
Entfeuchtungsleistung funktioniert nicht ordentlich	1. Zu viele Türen und Fenster geöffnet. 2. Jede Raumausstattung erhöht die Raumluftfeuchtigkeit.
Anormale Geräusche vom Motor	1. Überprüfen und reinigen des Luftfilters 2. Steht das Gerät aufrecht oder auf einer ebenen Fläche?
Das Gerät verliert Wasser	1. Wurde das Gerät gekippt? 2. Prüfen Sie, ob der Schwimmer des Wassertanks durch Fremdkörper verstopft ist.
Nach dem Ausschalten des Gerätes läuft der Ventilator weiter	1. Nach dem Abschalten des Gerätes werden ca. 2 Minuten benötigt, um die elektrische Heizung durch den Betrieb des internen Lüfters abzukühlen

Bitte SCHALTEN Sie das Gerät sofort AUS, wenn es seltsame Geräusche, Gerüche usw. abgibt.

Specification

Model no.	DS3	DS3I	DS3T	DS3IT
Power supply	220~240V, 50Hz			
Humidity Removal capacity	8.5 L/day			
Power consumption	TURBO (high) -730W SLEEP (low) – 385W Electric heating element-650W			
Air volume (max.)	200 m ³ /h			
Fan (Ventilation) Speed	3			
Water tank volume	5L			
Working temperature range	1 ~ 32°C			
Timer	1 ~ 24 hours			
Continuous Drainage	Yes			
Safety Device	Tip-over switch			
Size (WxDxH)	340 x 232 x 511 mm			
N.W.	7.5 Kg			

- Above is measured under RT 30 oC , RH 80%.
- The data marked with * may vary for technical reasons. For greater precision, please refer to the rating label placed on the product.
- Current & Fuse: F2L250V or T2L250V



Disposal

This product should be taken to our local recycling centre for safety treatment. Waste electrical and electronic products must not be disposed of with household waste.

What are QR codes?

QR codes (Quick Response codes) are graphic codes, which are read by means of a Smartphone camera and lead quickly and easily to further information (e.g. see internet site, product video or contact information).

And this is how it works

To scan the QR codes all you need is a Smartphone, a QR code reader app (available free of charge in the App Store) and an internet connection. *

When reading QR codes additional costs may be incurred for the internet connection depending on the rate you pay.

Where to position

Excess moisture will travel throughout your home, For this reason, the dehumidifier should be positioned, so that it can draw this moist air towards it from all over the home.

When positioning the dehumidifier, ensure that it is placed on a level surface and that there is a minimum of 20 cm (8") of space on either side of the unit to allow for efficient airflow.

Heater advice for Dryer function. The distance between air vent & clothes must be kept at least 40cm to avoid water drop into machine and cause damage.

Suitable to use in basement, kitchen, living room etc

Before use

Caution!

- Operate this unit on a firm, flat surface to avoid water leak. Ensure that it is kept upright at all times (including transport and store).
- It is suggested to run the unit continuously for 24hrs on its first use.
- Do not place on soft surfaces.
- Ensure that there is at least 400mm between the sides of the appliance and any flammable materials.
- Ensure that there is at least 900mm from the top of the appliance and any flammable materials.
- The unit contains a chemical substance. The unit will emit a chemical smell during the 1st hour of operation without any dangerous consequences.
- The unit features an anti-tip safety device that will switch the unit off if it was tipped during operating.

- Only connect the unit to a properly installed and easily accessible outlet so that you can quickly pull the plug in an emergency.
- DO NOT OBSTRUCT THE AIR INTAKES AND EXHAUSTS.
- FOR INDOOR USE ONLY.
- NOT FOR COMMERCIAL AND INDUSTRIAL USE.
- DO NOT EXPOSE THE UNIT TO DIRECT SUNLIGHT.
- DO NOT USE IN CABINET, CLOSET, BOATS, CARAVANS OR SIMILAR LOCATIONS.
- DO NOT USE THE UNIT IN BATHROOMS, SWIMMING POOLS, WASHROOMS OR SIMILAR WET AREAS.
- DO NOT USE THE UNIT CLOSE TO A BATHTUB, SHOWER, SINK AND THE LIKE.
- Do not use the appliance in locations where paint, petrol or other flammable liquids are used or stored.
- Do not allow the appliance to fall over when there is water in the bucket.
- AVOID THE UNIT FROM SPLASH. DO NOT LET ANY LIQUID ENTER THE UNIT.
- DO NOT PLACE A CONTAINER WITH LIQUID ON TOP OF THE UNIT.
- THE CONDENSED WATER IS NOT FOR DRINKING EITHER FOR HUMAN OR ANIMALS.
- DO NOT USE BUG SPRAYS OR OTHER FLAMMABLE CLEANSERS ON THE UNIT.
- Do not lay the cord under carpets/rugs so that you can regularly check its condition.
- DO NOT TOUCH THE PLUG OF THE UNIT WITH WET HANDS.
- Never use the cord of the unit as a carrying strap.
- Before moving the unit, first switch off, then unplug and empty the water tank. Basically, it takes around **2 minutes** to stop the unit and this allows the heater to cool down.
- Always unplug the unit from the mains and wait for **at least one**

hour before carrying out any maintenance, transport or cleaning of the unit.

- Always switch the unit off and pull the plug out of the outlet :
 - ✓ If you are not using the unit.
 - ✓ Before you clean the unit.
 - ✓ Before you assemble the accessories.
 - ✓ If a fault occurs.
- In the event of a storm.
- AVOID OVER-TWISTING, -COILING, -PULLING THE POWER CORD, NEVER USE NYLON OR IRON WIRE TO TIE THE POWER CORD.
- DO NOT USE EXTENSION CORDS.
- IF THE SUPPLY CORD IS DAMAGED, IT MUST BE REPLACED BY AN ELECTRICIAN OR SIMILARLY QUALIFIED PERSON, TO AVOID HAZARD.
- THE MAINS SUPPLY MUST CONFORM TO THE SPECIFICATION SHOWN ON THE RATING PLATE AT THE BACK OF THE UNIT.
- THE APPLIANCE SHALL BE INSTALLED IN ACCORDANCE WITH NATIONAL WIRING REGULATIONS.
- NEVER REACH TO RETRIEVE THE UNIT IF IT HAS FALLEN IN WATER. IN SUCH CASE, IMMEDIATELY PULL THE PLUG. HAVE THE UNIT CHECKED BEFORE USING IT AGAIN.
- This appliance can be used by children aged from 8 years and above and persons with reduced physical, sensory or mental capabilities or lack of experience and knowledge if they have been given supervision or instruction concerning use of the appliance in a safe way and understand the hazards involved. Children shall not play with the appliance. Cleaning and user maintenance shall not be made by children without supervision.
- Appliances intended for indoor use (excluding laundry room).
- While using DRYER mode for clothes, please keep the unit AT LEAST 40CM away from the objects (ex. the clothes) and ensure no water will drip into the air vent of unit.

- SUGGEST TO SEND THE UNIT FOR PROFESSIONAL MAINTENANCE PERIODICALLY.
- ONLY A LICENSED PROFESSIONAL IS ALLOWED TO DISMANTLE OR MODIFY THE APPLIANCE.
- THE MACHINE IS TO BE USED ONLY FOR ITS PRESCRIBED PURPOSE. ANY OTHER USE IS DEEMED TO BE A CASE OF MISUSE. THE USER/OPERATOR, NOT THE MANUFACTURER WILL BE LIABLE FOR ANY DAMAGE OR INJURIES OF ANY KIND CAUSED AS A RESULT OF THIS.

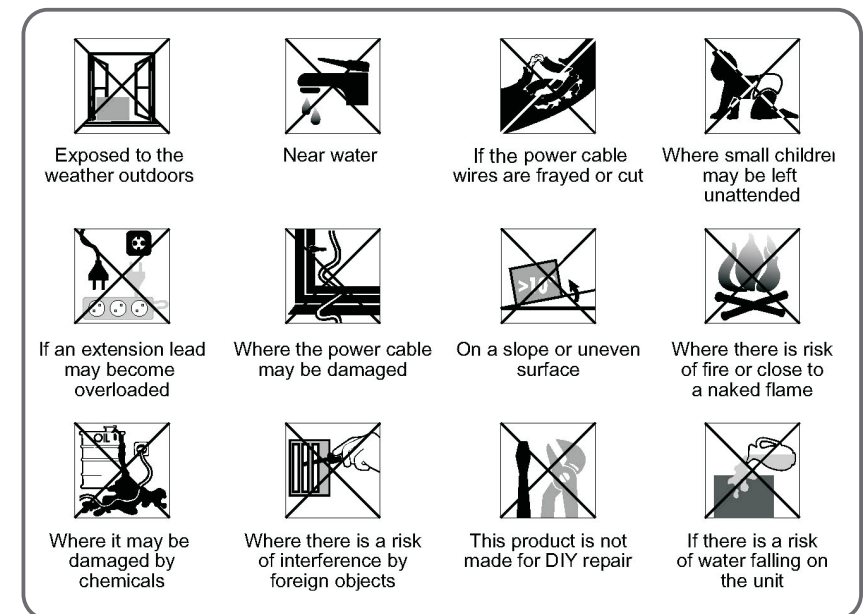

DO NOT USE YOUR DESICCANT UNDER THE FOLLOWING

(*) Competent qualified electrician: after-sales department of the producer or importer or any person who is qualified, approved and competent to perform this kind of repairs in order to avoid all danger. In case of need you should return the appliance to this electrician (www.ggv-service.de).

Parts

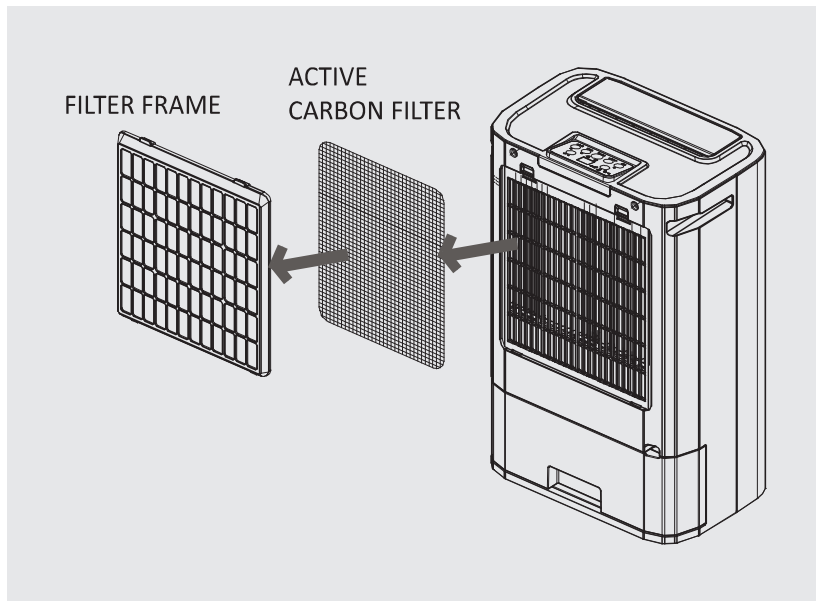
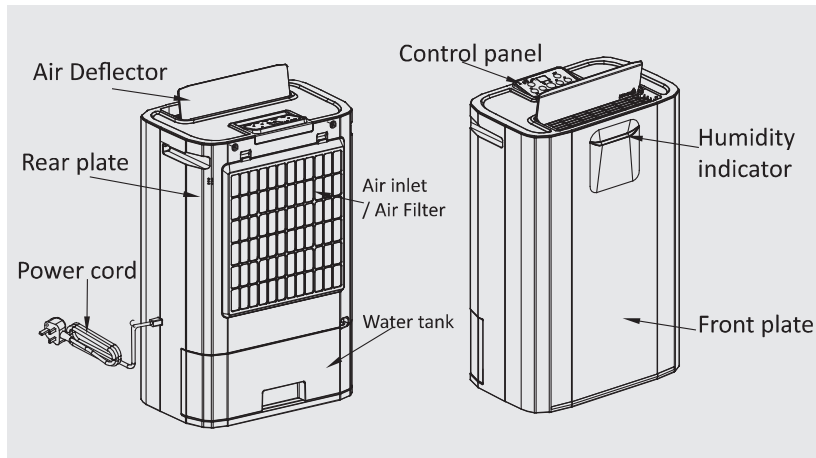

Programming Feature

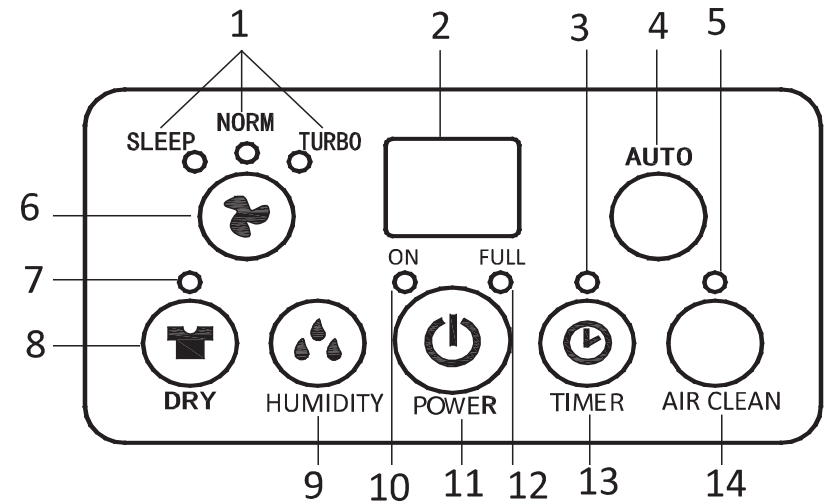

- | | |
|---|---|
| 1. FAN SPEED Indicator (Sleep, NORM, TURBO) | 8. DRY (TURBO) Button |
| 2. Humidity/Timer Display Window | 9. Humidity Button |
| 3. TIMER Indicator | 10. ON indicator (heat element operation indicator) |
| 4. AUTO button | 11. Power (ON/OFF) Button |
| 5. AIR CLEAN Indicator | 12. "Full Water" indicator |
| 6. FAN SPEED Button | 13. TIMER button |
| 7. DRYER Indicator | 14. AIR CLEAN Button |

FAN SPEED BUTTON There are 3 selections under this button:

- ◆ **SLEEP (MUTE):** the unit will run at low fan speed with low heat, thus, the unit is quieter. And, if the ambient humidity is less than set humidity, it will run at low fan (ventilation) only, no heat. **Note! In sleep mode, the humidity indicator in the front plate will not light on.**

◆ **NORM** (standard): the unit will run at MEDIUM fan speed with HIGH heat setting. And, if the ambient humidity is below set humidity, the unit will run at Medium fan speed only, no heat.

◆ **TURBO**: the unit will run at HIGH fan with HIGH Heat. And, when the ambient humidity is below set humidity, the unit will run at HIGH fan speed only, no heat.

Indicator for the set mode will light on.

◆ **AUTO BUTTON** By pressing this button, the unit will work automatically as below:

- **Above 70%** unit works in TURBO mode.
- **Between 55% and 70%** unit works in SLEEP model.
- **Less than 55%**, unit stops for 30 minutes before rechecking room humidity. Will not restart until humidity is above 55%.

DRY (LAUNDRY) BUTTON (40% RH / high fan speed/high heat)

This mode is ideal for creating a great environment for drying clothes. The unit will work for 8hrs continuously with the desired humidity set at 40% before resting for 30 minutes. The unit will then check the humidity of the room. If it is above 40%, the unit will work for another 8hrs before repeating the process. If the humidity of the room is found to be below 40%, the unit will rest for another 30 minutes before rechecking the humidity of the room. The LED above the button is lit when DRY (LAUNDRY) mode is selected.

☆ Under this mode, the fan speed is always fixed at HIGH speed, not adjustable.

HUMIDITY BUTTON Set the humidity level you need: CO (continuous dehumidify) , 40%, 50%, 60% or 70% The set HUMIDIFY level will show on the LED display .

Please Note:

1. After 8hrs of the heater running continuously, the unit will rest for 30 minutes before resuming the previously selected operation.
2. If the HUMIDITY button is not set, the unit will work at the default setting: 50% RH /low fan speed/low heat.

※**Continuous dehumidify mode**

For safety reason, the machine will stop automatically after running for 8hrs. After rest for 30 minutes, resumes to work. Repeat in this cycle.

※ **Continuous dehumidify mode + Ambient humidity less than 35%** the heater works for 15minutes -> rest for a few minutes, repeats in this cycle, unless the humidity rises up.

※**Ambient temperature higher than 36°C**

the heater stops , the fan keeps running to check humidity (last set mode) / temperature, then follows the general logic of stopping for 30 minutes if humidity is reached.

※**Working with humidity setting: 40%, 50%, 60% or 70%**

the machine will stop automatically after running for 8hours, no matter the setting humidity is reached or not. After rest for 30minutes, resumes to work. Repeat in this cycle.

POWER BUTTON Press this button to start or turn off the machine. Please note it may take a few minutes for the unit to turn off once pressed.

TIMER BUTTON

1. Press TIMER button to set the working hours you need. While pressing the button, the LED display will show the hour you set (starting from , 1 to 24 in a cycle). The TIMER Indicator will light on at the same time.
When the set time has been reached, the machine will turn off automatically.
2. By pressing the timer but without turning on the other functions, you can PRE-SET the time for the machine to work. For example, if you press the timer to '2', the unit will turn on automatically 2 hours after and works in the previous mode.

AIR CLEAN BUTTON This mode runs the fan without dehumidifying the air. This is great for purifying the air when the

desired room humidity has been reached, especially when the optional HEPA filter is installed. AIR CLEAN indicator will light on at the same time. The fan speed is adjustable in this mode.

Customer can choose HEPA_Filter_LE60933 to this LE60933WE dehumidifier as optional for air purification improvement. If it's needed, please contact customer service EGS GmbH with email and telephone as followed:

Hotline für DE +49 2944 / 9716791

Hotline für AT +43 820 / 200 170

Hotline für BENELUX + 49 2944 / 9716791

Email: kontakt@egs-gmbh.de

Please Note: If using a HEPA filter while dehumidifying, the performance of the unit may be reduced by 10%.

DISPLAY WINDOW

- Displays the room temperature (0 ~ 50°C)
- Displays the room humidity (35~95%RH).
- Displays the set humidity, while pressing the HUMIDITY button.
- Displays the set time while pressing the TIMER, after 8 seconds, return to room humidity.

ON INDICATOR (heat operation indicator)

- lights on in GREEN as the heat element is working.
- lights on in RED and blink as the unit is tipped over.

WATER FULL INDICATOR It turns to RED and blink when the water tank is full or the tank is not in proper position.

HUMIDITY INDICATOR IN THE FRONT

This unit is equipped with an intelligent humidity display on the front, giving the user an immediate visual indication of the ambient humidity. The front LED's will change color to indicate the current humidity level.

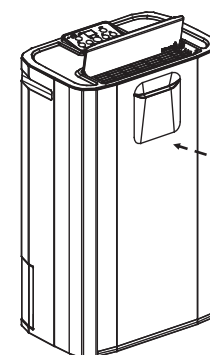

Blue light – room humidity > 70%
Green light – room humidity 50~70%
Red light – room humidity < 50%

☆ In SLEEP mode, this indicator will not work.

Operation

1. Plug the unit into a correct mains socket. (Please refer to the rating label at the rear of the unit.)
2. OPEN THE AIR DEFLECTOR at the top.
3. Press button POWER to turn on the unit. The unit will start to work in LOW FAN/LOW HEAT/LOW DEHUMIDIFY (humidity setting: 50%)
4. Press button HUMIDITY to set the room humidity you need: continuous de-humidifying, 40%, 50%, 60% or 70% (the set level will appear on the LED display)
5. Press button FAN SPEED  to choose the ventilation speed, MUTE, NORM (normal/standard) or TURBO.
6. Press button TIMER to set the working hour you need (1~24 hours).
7. To turn off the unit, press button POWER again.

☆ You may set the unit in AUTO mode or DRY mode, please refer to the description in the previous page.

IMPORTANT!

1. After switching off the unit, it takes at least 2 minutes to OFF the unit completely, which allows the heater to cool down. DO NOT DISCONNECT THE PLUG DIRECTLY FOR QUICK-OFF.
2. Do not operate the unit without the AIR FILTER.

3. While using DRYER mode for clothes, please keep the air vent (air outlet) of the unit AT LEAST 40CM away from the objects (ex. the clothes) and ensure no water will drip into the air vent of unit.

☆ **ATTENTION! DO NOT use in the closet, wardrobe .**

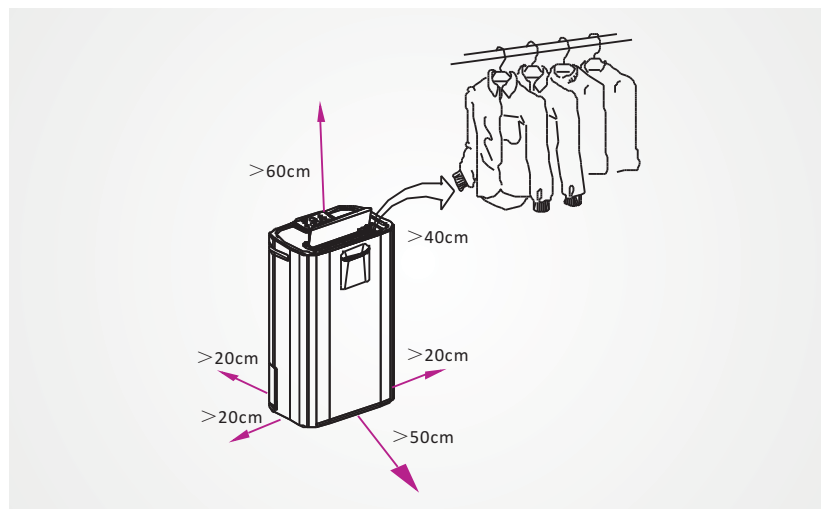

4. **Tip Over protection** This unit is equipped with tilt switch for overheat protection. While the unit is tipped, the unit will stop automatically. **The ON indicator will turn into RED and blink for warning, also the display window will show E5.** After repositioning the unit upright, press POWER button to re-start.

5. **Self-Diagnosis:** This machine is equipped with self-diagnosis function. If something is wrong in the machine, the LED will show the signal from E1 to E7 (each represents different situation).

E5 means the unit is tipped over. Please re-posit the unit upright, press POWER button to re-start.

For the other signal, please call your service centre. **DO NOT dismantle the machine by yourselves in any case.**

Drainage

While the water tank is full, the unit will stop working for self-protection. The water full indicator will blink in red and the unit will buzz for warning.

To empty the tank, please follow the steps:

1. Hold the unit with one hand to make it stand firmly.
2. Pull out the tank squarely from the unit.
3. Grasp the water tank handle, remove the cover of the tank, and empty the water from the drain.
4. After the tank was empty, return the water tank to its position, make sure it is properly positioned, so the 'water full' sign can go out and your dehumidifier is operating again.

Please note, if the water tank has not been positioned well, the water full indicator will turn into red and the unit will keep buzzing.

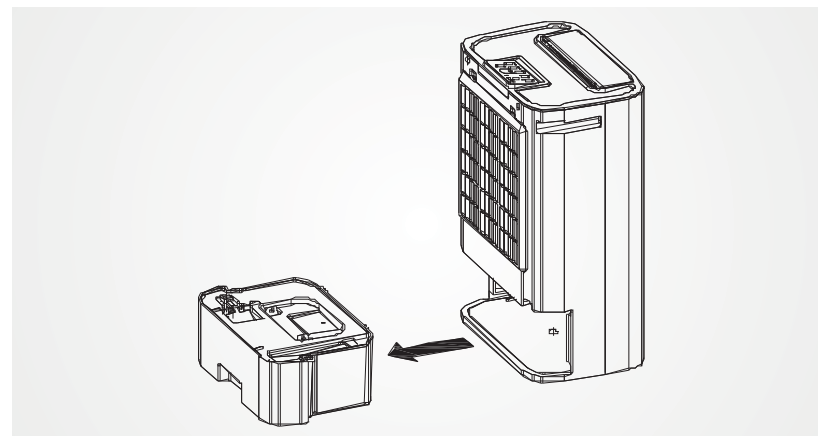

CONTINUOUS DRAINAGE

When the dehumidifier is operated in very high humidity, the water tank will require more frequent drainage. In this condition, it may be more convenient to set the unit up for continuous drainage with the following procedures:

1. Connect the drain hole with a water tube of inner diameter 11mm. ☆ **Please note, the water tube is not supplied with the unit.**
2. Ensure the water will always drain away freely and the tube will remain in right place. Note! In very cold weather conditions, precautions should be taken to prevent the water tube from freezing.
3. When you don't need it, please remove the water tube, then the water will go again to the water tank.

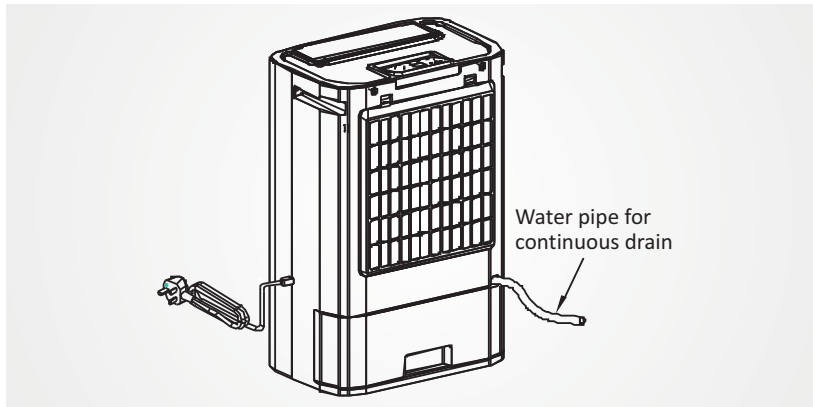

Maintenance

Always unplug the unit from the mains and wait for **at least one** hour before carrying out any maintenance or cleaning of the unit.

CLEANING THE BODY

Use soft cloth to wipe the unit clean. Don't ever use volatile chemicals, gasoline, detergents, chemically treated clothes, or other cleansing solutions. These all could possibly hurt the cabinet.

CLEANING THE FILTER

Draw out the air filter from the rear of the unit.

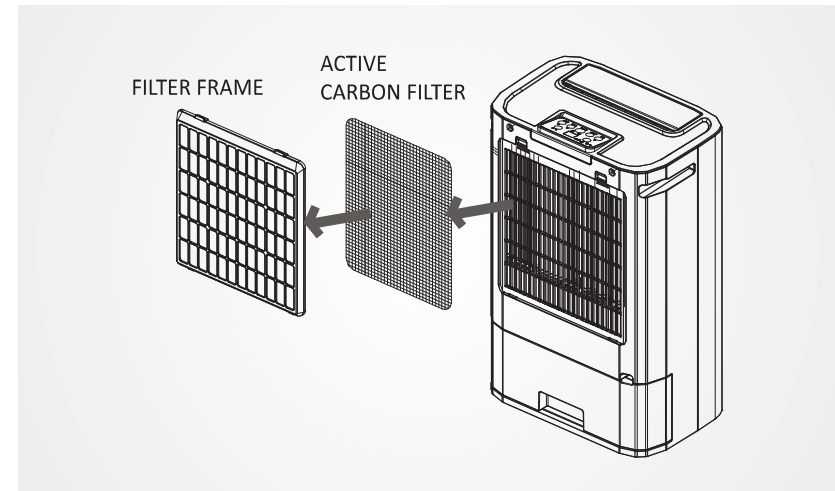

For dust filter (washable filter) –

1. Use a vacuum cleaner or tap the filter lightly for easy cleaning. If the filter is particularly dirty, use warm water with a small amount of medium strength.
2. Make sure the filter is completely dry before replacing.
3. Do not expose the filter to sunlight.

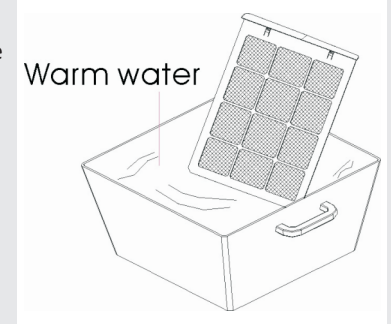

For active carbon filter –

This filter is not washable. Its life span is variable and depends on the ambient conditions where the appliance is used. The filter should be checked periodically (about every 6 months) and replaced if necessary.

STORAGE

If not use the unit for an extended period of time. Please:

- Turing the unit off, unplug and tidy AC cord.
- Completely empty the water tank and wipe it clean.
- Cover the unit and store where it will not receive direct sunlight.

Trouble shooting

PROBLEM	POSSIBLE REASON
The unit doesn't work at all.	1.Bad connection of the main plug 2.Water tank not positioned well or full. 3.Is the unit standing upright and level?
The unit not work dehumidifying	1.Too heavy dust on air filter. 2.Any things stuck on intake or air vent. 3.Too low room humidity already.
Dehumidifying efficiency not good	1.Too many doors and windows open. 2.Any room equipment increases the room humidity.
Abnormal noises from the motor	1.Check and clean the air filter 2.Is the unit standing upright and on a level surface?
The unit leaks water	1.Has the unit been tipped? 2.Check if the float of the water tank is blocked by foreign material.
After the unit has been switched off, the fan motor is still running	1.After the unit stops, about 2 minutes are needed to cool down the electric heater by running the internal fan.

Qu'est-ce qu'un code QR?

Les codes QR (QR=Quick Response ou réponse rapide) sont des codes graphiques qui peuvent être lus à l'aide de l'appareil photo d'un smartphone et qui donnent rapidement et facilement accès à des informations complémentaires (par ex. un site internet, la vidéo d'un produit ou des coordonnées).

Et voilà comment cela fonctionne

Pour scanner un code QR, vous avez simplement besoin d'un smartphone, d'une application de lecture de codes QR (disponible gratuitement sur App-Store) et d'une connexion internet. *

*Selon les conditions tarifaires de votre fournisseur d'accès internet, la lecture de codes QR peut donner lieu à une facturation.

Spécification

Modèle no.	LE60933we
Alimentation électrique	220~240V, 50Hz
Capacité d'élimination d'humidité	9 L/jour
Consommation d'énergie	TURBO (élevé) -730W VEILLE (faible) – 385W Système électrique de chauffage-650W
Quantité d'air (max.)	200 m3/h
Ventilateur (Ventilation) Vitesse	3
Volume du réservoir d'eau	5L
Plage de température de fonctionnement	1 ~ 32°C
Chronomètre	1 ~ 24 heures
Drainage continu	Oui
Dispositif de sécurité	Interrupteur en cas de renversement
Dimensions (LxPxH)	340 x 232 x 511 mm
Poids nominal	7.5 Kg

- Ici-dessus est mesurée sous RT 30 oC, RH 80%.
- Les données marquées avec * peuvent varier pour des raisons techniques. Pour plus de précision, veuillez-vous référer à l'étiquette apposée sur le produit.
- Courant et fusible: F2L250V ou T2L250V



Disposition

Ce produit doit être apporté à notre centre de recyclage local pour un traitement de sécurité. Les déchets électriques et électroniques ne doivent pas être jetés avec les ordures ménagères.

Emplacement

L'excès d'humidité se propagera dans toute la maison, pour cette raison, le déshumidificateur doit être positionné de façon à pouvoir attirer cet air humide de partout dans la maison.

Lors du positionnement du déshumidificateur, assurez-vous qu'il est placé sur une surface plane et qu'il y a un minimum de 20 cm (8 ") d'espace de chaque côté de l'unité pour permettre une circulation d'air efficace.

Conseils de chauffage pour la fonction de séchage. La distance entre l'évent et les vêtements doit être maintenue à au moins 40 cm pour éviter que l'eau ne tombe dans la machine et cause des dommages.

Convient pour utiliser dans le sous-sol, cuisine, salon etc.

Avant utilisation

Avertissement!

- Faites fonctionner cet appareil sur une surface plane et ferme pour éviter les fuites d'eau. Assurez-vous qu'il est maintenu droit en tout temps (y compris le transport et le magasin).
- Suggérer de faire fonctionner l'unité en continu pendant 24 heures lors de sa première utilisation.
- Ne pas placer sur des surfaces molles.
- Assurez-vous qu'il y a au moins 400 mm entre les côtés de l'appareil et tout matériau inflammable.
- Assurez-vous qu'il y a au moins 900 mm du haut de l'appareil et des matériaux inflammables.
- L'unité contient une substance chimique. L'appareil émettra une odeur chimique pendant la première heure de fonctionnement sans conséquences dangereuses.
- L'appareil est équipé d'un dispositif de sécurité anti-basculement qui éteindra l'appareil s'il a été basculé pendant le

fonctionnement.

- Ne branchez l'unité qu'à une prise correctement installée et facilement accessible afin de pouvoir la tirer rapidement en cas d'urgence.
- N'OBSTRUEZ PAS LES PRISES D'AIR ET LES ECHAPPEMENTS.
- POUR UNE UTILISATION EN INTÉRIEUR UNIQUEMENT.
- PAS POUR L'UTILISATION COMMERCIALE ET INDUSTRIELLE.
- N'EXPOSEZ PAS L'APPAREIL À LA LUMIÈRE DIRECTE DU SOLEIL.
- NE PAS UTILISER DANS UN ARMOIRE, UN PLACARD, DES BATEAUX, DES CARAVANES OU DES SITES SIMILAIRES.
- N'UTILISEZ PAS L'APPAREIL DANS DES SALLES DE BAINS, DES PISCINES, DES TOILETTES OU DES ENDROITS HUMIDES SIMILAIRES.
- N'UTILISEZ PAS L'UNITÉ À PROXIMITÉ D'UNE BAIGNOIRE, D'UNE DOUCHE, D'UN ÉVIER ET D'AUTRES.
- N'utilisez pas l'appareil dans des endroits où de la peinture, de l'essence ou d'autres liquides inflammables sont utilisés ou entreposés.
- Ne laissez pas tomber l'appareil lorsqu'il y a de l'eau dans le seau.
- ÉVITER L'UNITÉ DE SPLASH. NE LAISSEZ AUCUN LIQUIDE ENTRER DANS L'UNITÉ.
- NE PLACEZ PAS DE CONTENANT AVEC DU LIQUIDE SUR L'APPAREIL.
- L'EAU CONDENSÉE N'EST PAS À BOIRE SOIT POUR DES HUMAINS OU DES ANIMAUX.
- N'UTILISEZ PAS DE PULVÉRISATEURS OU D'AUTRES PRODUITS DE NETTOYAGE INFLAMMABLES SUR L'UNITÉ.
- Ne posez pas le cordon sous des tapis / tapis afin de pouvoir vérifier régulièrement son état.
- NE TOUCHEZ PAS LA FICHE DE L'UNITÉ AVEC LES MAINS MOUILLÉES.
- N'utilisez jamais le cordon de l'appareil comme courroie de

transport.

- Avant de déplacer l'appareil, éteignez-le d'abord, puis débranchez et videz le réservoir d'eau. Fondamentalement, il faut environ **2 minutes** pour arrêter l'unité et cela permet à l'appareil de se refroidir.
- Débranchez toujours l'appareil du secteur et attendez **au moins une heure** avant de procéder à l'entretien, au transport ou au nettoyage de l'appareil.
- Toujours éteindre l'appareil et retirer la fiche de la prise:
 - ✓ Si vous n'utilisez pas l'appareil.
 - ✓ Avant de nettoyer l'appareil.
 - ✓ Avant d'assembler les accessoires.
 - ✓ Si une erreur se produit.
 - ✓ En cas d'orage.
- ÉVITER -DE TORDRE, -DE FAIRE TOURNER LE CORDON D'ALIMENTATION, NE JAMAIS UTILISER DE FIL EN NYLON OU EN FER POUR TANGER LE CORDON D'ALIMENTATION.
- N'UTILISEZ PAS DE CORDONS D'EXTENSION.
- SI LE CORDON D'ALIMENTATION EST ENDOMMAGÉ, IL DOIT ÊTRE REMPLACÉ PAR UN ÉLECTRICIEN OU UNE PERSONNE SEMBLABLEMENT QUALIFIÉE AFIN D'ÉVITER TOUT RISQUE.
- L'ALIMENTATION SECTEUR DOIT CONFORMER AUX SPÉCIFICATIONS INDIQUÉES SUR LA PLAQUE SIGNALÉTIQUE À L'ARRIÈRE DE L'APPAREIL.
- L'APPAREIL EST INSTALLÉ CONFORMÉMENT AUX RÈGLEMENTS NATIONAUX EN MATIÈRE DE CABLAGE.
- NE JAMAIS ATTEINDRE L'UNITÉ SI ELLE EST TOMBÉE DANS L'EAU. DANS CE CAS, TIRER IMMÉDIATEMENT LA FICHE. FAITES VÉRIFIER L'UNITÉ AVANT DE L'UTILISER À NOUVEAU.
- Cet appareil peut être utilisé par des enfants âgés de 8 ans et plus et des personnes ayant des capacités physiques, sensorielles ou mentales réduites ou un manque d'expérience et de connaissances s'ils ont été supervisés ou instruits sur l'utilisation de l'appareil en toute sécurité. Les enfants ne doivent pas jouer

avec l'appareil. Le nettoyage et la maintenance par l'utilisateur ne doivent pas être effectués par des enfants sans surveillance.

- Appareils destinés à l'intérieur (à l'exclusion de la buanderie).
- Lorsque vous utilisez le mode SÉCHEUSE pour les vêtements, gardez l'appareil À AU MOINS 40CM des objets (par exemple, les vêtements) et assurez-vous qu'il n'y a pas d'infiltration d'eau dans l'évent de l'appareil.
- SUGGESTION D'ENVOYER PERIODIQUEMENT L'UNITE POUR L'ENTRETIEN PROFESSIONNEL.
- Seul un professionnel sous licence est autorisé à démonter ou à modifier l'appareil.
- LA MACHINE DOIT ETRE UTILISEE SEULEMENT POUR SON OBJECTIF PRESCRIT. TOUTE AUTRE UTILISATION EST CONSIDÉRÉE COMME UNE MAUVAISE UTILISATION. L'UTILISATEUR / L'EXPLOITANT, ET NON LE FABRICANT, SERA TENU RESPONSABLE DE TOUT DOMMAGE OU BLESSURE DE QUELQUE NATURE QUE CE SOIT RÉSULTANT.

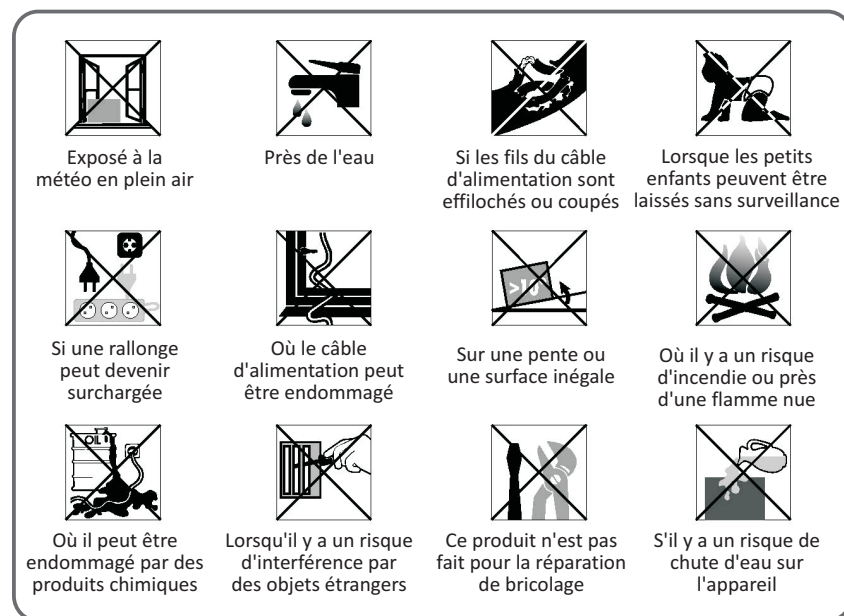

N'UTILISEZ PAS VOTRE DESHYDRATANT DANS LES CONDITIONS SUIVANTES

(* Service qualifié compétent: service après-vente du fabricant ou de l'importateur ou une personne qualifiée, reconnue et habilitée à faire ce genre de réparation afin d'éviter tout danger. Dans tous les cas, veuillez retourner l'appareil auprès de ce service (www.ggv-service.de).

Composants

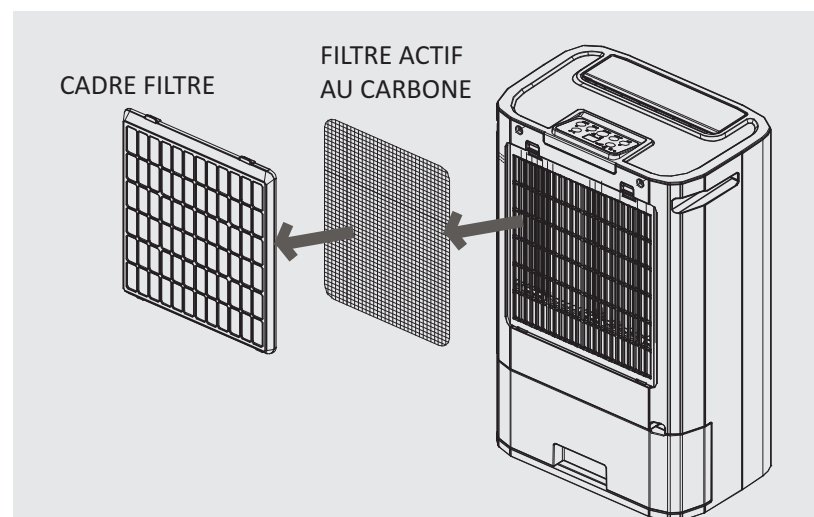
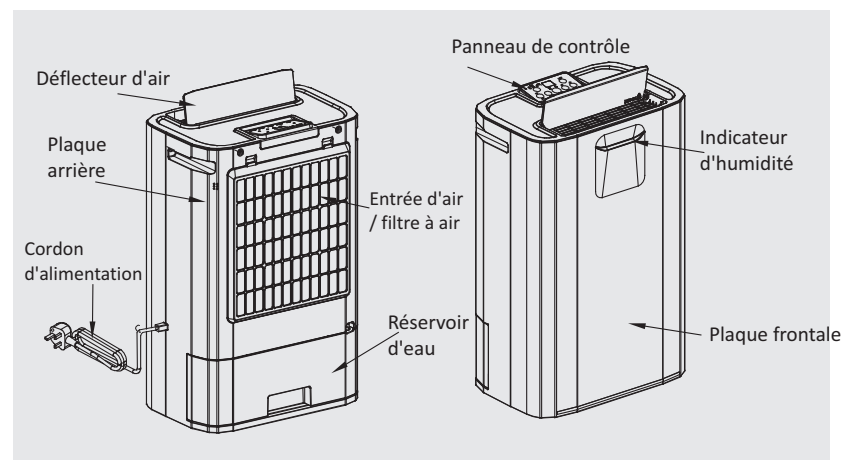

Caractéristiques de programmation

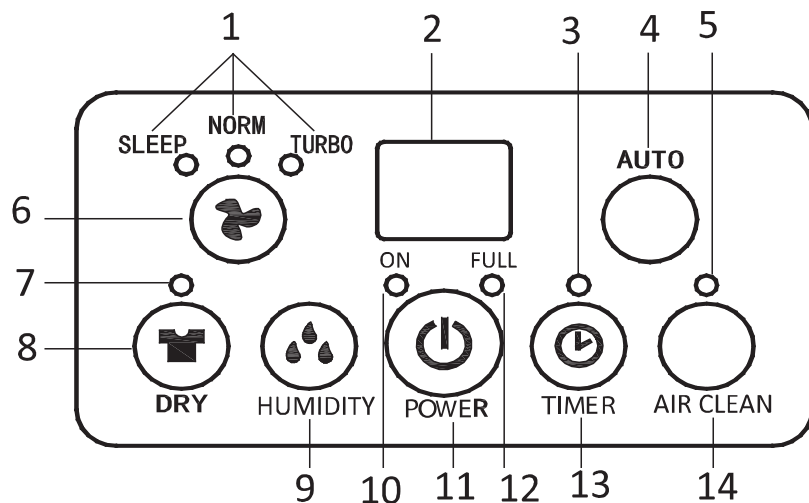

1. Indicateur VITESSE DU VENTILATEUR (Veille, STANDARD, TURBO)
2. Fenêtre d'affichage de l'Humidité/chronomètre
3. Indicateur TIMER
4. Bouton AUTO
5. Indicateur PURIFICATEUR D'AIR
6. Bouton VITESSE DU VENTILATEUR
7. Indicateur Sécheur

8. Bouton DRY (TURBO)
9. Bouton d'humidité
10. Indicateur ON (indicateur de fonctionnement de l'élément chauffant)
11. Bouton d'alimentation (ON / OFF)
12. Indicateur " totale de l'eau "
13. Bouton TIMER
14. Bouton PURIFICATEUR D'AIR

BOUTON DE VITESSE DU VENTILATEUR Il y a 3 sélections sous ce bouton:

- ◆ **VEILLE (MUET):** l'unité fonctionnera à basse vitesse du ventilateur à basse température, ainsi, l'unité est plus silencieuse. Et, si l'humidité ambiante est inférieure à l'humidité réglée, elle fonctionnera à faible ventilateur (ventilation) seulement, pas de chaleur. **Remarque! En**

mode veille, l'indicateur d'humidité sur la plaque avant ne s'allume pas.

- ◆ **STANDARD (standard):** l'appareil fonctionnera à la vitesse du ventilateur MOYENNE avec un réglage de chaleur ÉLEVÉ. Et, si l'humidité ambiante est inférieure à l'humidité réglée, l'unité fonctionnera à la vitesse moyenne du ventilateur seulement, sans chaleur.
- ◆ **TURBO:** l'appareil fonctionnera au ventilateur HIGH avec une chaleur élevée. Et, lorsque l'humidité ambiante est inférieure à l'humidité réglée, l'unité fonctionnera à la vitesse du ventilateur HIGH seulement, pas de chaleur.

L'indicateur du mode de réglage s'allume.

BOUTON AUTO En appuyant sur ce bouton, l'unité fonctionnera automatiquement comme ci-dessous:

- **Au-dessus de 70% ...** l'unité fonctionne en mode TURBO.
- **Entre 55% et 70% ...** l'unité fonctionne dans le mode SLEEP.
- **Moins de 55%, ...** l'unité s'arrête pendant 30 minutes avant de vérifier à nouveau l'humidité de la pièce. Ne redémarre pas tant que l'humidité n'est pas supérieure à 55%.

BOUTON (LINGE) SEC (40% HR / vitesse élevée du ventilateur / chaleur élevée)

Ce mode est idéal pour créer un environnement idéal pour sécher les vêtements. L'unité fonctionnera pendant 8 heures en continu avec l'humidité désirée réglée à 40% avant de se reposer pendant 30 minutes. L'unité vérifiera alors l'humidité de la pièce. Si elle est supérieure à 40%, l'unité fonctionnera pendant 8 heures supplémentaires avant de répéter le processus. Si l'humidité de la pièce est inférieure à 40%, l'appareil se reposera 30 minutes de plus avant de vérifier de nouveau l'humidité de la pièce. La DEL située au-dessus du bouton s'allume lorsque le mode DRY (LAUNDRY) est sélectionné.

☆ Dans ce mode, la vitesse du ventilateur est toujours fixée à vitesse élevée, non réglable.

BOUTON D'HUMIDITÉ Réglez le niveau d'humidité dont vous avez besoin: CO (déshumidificateur continu), 40%, 50%, 60% ou 70%. Le niveau d'HUMIDITÉ réglé s'affichera sur l'affichage LED.

Notez s'il vous plaît:

1. Après 8 heures de fonctionnement continu de l'appareil de chauffage, l'appareil se repose pendant 30 minutes avant de reprendre l'opération précédemment sélectionnée.
2. Si le bouton HUMIDITÉ n'est pas activé, l'unité fonctionnera au réglage par défaut: 50% HR / vitesse du ventilateur basse / chaleur faible.

※ **Mode de déshumidification continue**

Pour des raisons de sécurité, la machine s'arrête automatiquement après 8 heures de fonctionnement. Après le repos pendant 30 minutes, reprend le travail. Répétez dans ce cycle.

※ **Mode déshumidification continue + Humidité ambiante inférieure à 35%**

Le chauffage fonctionne pendant 15 minutes -> reste quelques minutes, répète dans ce cycle, à moins que l'humidité ne monte.

※ **Température ambiante supérieure à 36°C**

Le réchauffeur s'arrête, le ventilateur continue à fonctionner pour vérifier l'humidité (dernier mode de réglage) / température, puis suit la logique générale de l'arrêt pendant 30 minutes si l'humidité est atteinte.

※ **Travailler avec le réglage de l'humidité: 40%, 50%, 60% ou 70%**

La machine s'arrête automatiquement après 8 heures de fonctionnement, quel que soit le réglage du taux d'humidité atteint ou non. Après le repos pendant 30 minutes, reprend le travail. Répétez dans ce cycle.

BOUTON D'ALIMENTATION Appuyez sur ce bouton pour démarrer ou éteindre la machine. Veuillez noter qu'il peut s'écouler quelques minutes avant que l'appareil s'éteigne une fois enfoncé.

BOUTON TIMER

1. Appuyez sur le bouton TIMER pour régler les heures de travail

dont vous avez besoin. Tout en appuyant sur le bouton, l'affichage LED montrera l'heure que vous avez réglée (en commençant par , 1 à 24 dans un cycle). L'indicateur TIMER s'allume en même temps.

Lorsque l'heure réglée est atteinte, la machine s'éteint automatiquement.

2. En appuyant sur Le chronomètre mais sans activer les autres fonctions, vous pouvez Prérégler l'heure de fonctionnement de la machine. Par exemple, si vous appuyez sur la minuterie sur «2», l'appareil s'allume automatiquement 2 heures après et fonctionne dans le mode précédent.

BOUTON DE NETTOYAGE D'AIR Ce mode fait fonctionner le ventilateur sans déshumidifier l'air. Ceci est idéal pour purifier l'air lorsque l'humidité de la pièce souhaitée a été atteinte, en particulier lorsque le filtre HEPA en option est installé. L'indicateur AIR CLEAN s'allume en même temps. La vitesse du ventilateur est réglable dans ce mode.

Le client peut choisir HEPA_Filter_LE60933 pour ce déshumidificateur LE60933WE comme option pour améliorer la purification de l'air. Si nécessaire, veuillez contacter le service client EGS GmbH par e-mail et par téléphone comme suit:

Hotline pour DE +49 2944/9716791

Hotline pour AT +43 820/200 170

Hotline pour BENELUX + 49 2944/9716791

Email: kontakt@egs-gmbh.de

Veuillez noter: Si vous utilisez un filtre HEPA pendant la déshumidification, les performances de l'unité peuvent être réduites de 10%.

FENÊTRE D'AFFICHAGE

- Affiche la température ambiante (0 ~ 50°C)
- Affiche l'humidité de la pièce (35 ~ 95% HR).
- Affiche l'humidité réglée, tout en appuyant sur le bouton HUMIDITY.
- Affiche l'heure réglée tout en appuyant sur la minuterie, après 8 secondes, retour à l'humidité ambiante.

SUR L'INDICATEUR (indicateur de fonctionnement de la chaleur)

- s'allume en VERT lorsque l'élément chauffant fonctionne.
- s'allume en ROUGE et clignote lorsque l'appareil est renversé.

INDICATEUR D'EAU PLEIN Il devient ROUGE et clignote lorsque le réservoir d'eau est plein ou que le réservoir n'est pas en position correcte.

INDICATEUR D'HUMIDITÉ À L'AVANT

Cette unité est équipée d'un affichage intelligent de l'humidité à l'avant, permettant à l'utilisateur d'avoir une indication visuelle immédiate de l'humidité ambiante. Les DEL à l'avant changeront de couleur pour indiquer le niveau d'humidité actuel.

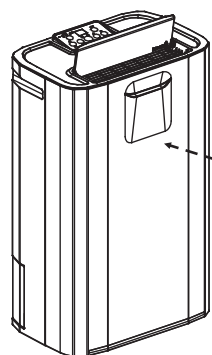

Lumière bleue – humidité de la pièce > 70%
Lumière verte – humidité de la pièce 50~70%
lumière rouge – humidité de la pièce < 50%

☆ En mode EN VEILLE, cet indicateur ne fonctionnera pas.

Fonctionnement

1. Branchez l'appareil dans une prise secteur correcte. (Veuillez-vous reporter à l'étiquette de classification à l'arrière de l'appareil.)
2. OUVREZ LE DÉFLECTEUR D'AIR en haut.
3. Appuyez sur le bouton POWER pour allumer l'appareil. L'unité commencera à fonctionner en FAIBLE VENTILATEUR / FAIBLE CHALEUR / FAIBLE DÉSHUMIDIFICATION (réglage de l'humidité: 50%)
4. Appuyez sur le bouton HUMIDITY pour régler l'humidité de la pièce dont vous avez besoin: déshumidification continue, 40%,

50%, 60% ou 70% (le niveau réglé apparaît sur l'affichage LED)

5. Appuyez sur le bouton FAN SPEED  choisir la vitesse de ventilation, MUET, NORM (normal / standard) ou TURBO.
6. Appuyez sur le bouton TIMER pour régler l'heure de travail dont vous avez besoin (1 ~ 24 heures).
7. Pour éteindre l'appareil, appuyez à nouveau sur le bouton POWER.

☆ **Vous pouvez régler l'appareil en mode AUTO ou DRY, veuillez-vous reporter à la description de la page précédente.**

IMPORTANT!

1. Après avoir éteint l'appareil, il faut au moins 2 minutes pour éteindre complètement l'appareil, ce qui permet au réchauffeur de refroidir. **NE DÉBRANCHEZ PAS LA FICHE DIRECTEMENT POUR UN DÉMARRAGE RAPIDE.**
2. N'utilisez pas l'appareil sans AIR FILTER.
3. Lorsque vous utilisez le mode SÉCHEUSE pour les vêtements, veillez à ce que l'évent (sortie d'air) de l'appareil **AU MOINS 40 cm** des objets (par ex. Les vêtements) et veillez à ce que l'eau ne coule pas dans l'évent.

☆ **ATTENTION! N'utilisez pas dans le placard, garde-robe.**

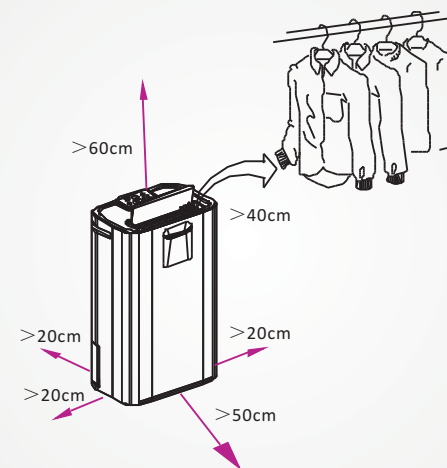

4. Protection contre les surtensions Cet appareil est équipé d'un interrupteur d'inclinaison pour la protection contre la surchauffe. Lorsque l'unité est basculée, l'unité s'arrête automatiquement. L'indicateur ON devient ROUGE et clignote pour l'avertissement, la fenêtre d'affichage indique E5. Après avoir repositionné l'appareil en position verticale, appuyez sur le bouton POWER pour le redémarrer.

5. Auto-diagnostique: Cette machine est équipée d'une fonction d'autodiagnostic. Si quelque chose ne va pas dans la machine, la LED affichera le signal de E1 à E7 (chacun représente une situation différente).

E5 signifie que l'unité est renversée. Remettez l'appareil en position verticale, appuyez sur le bouton POWER pour le redémarrer.

Pour l'autre signal, appelez votre centre de service. **NE PAS démonter la machine par vous-même.**

Drainage

Pendant que le réservoir d'eau est plein, l'unité cessera de fonctionner pour se protéger. L'indicateur de niveau d'eau clignotera en rouge et l'appareil émettra un avertissement. Pour vider le réservoir, veuillez suivre les étapes:

1. Tenez l'unité avec une main pour la faire tenir fermement.
2. Retirez le réservoir directement de l'unité.
3. Saisir la poignée du réservoir d'eau, retirer le couvercle du réservoir, vider l'eau du drain.
4. Après que le réservoir ait été vide, remettez le réservoir d'eau dans sa position, assurez-vous qu'il est correctement positionné, afin que le panneau «plein d'eau» puisse s'éteindre et que votre déshumidificateur fonctionne à nouveau.

S'il vous plaît noter, si le réservoir d'eau n'a pas été bien positionné, l'indicateur d'eau pleine deviendra rouge et l'unité continuera à bourdonner.

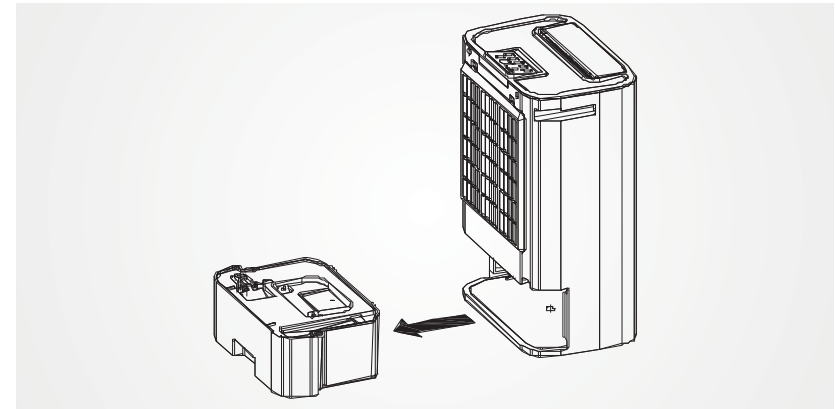

DRAINAGE CONTINU

Lorsque le déshumidificateur fonctionne à très haute humidité, le réservoir d'eau nécessitera un drainage plus fréquent. Dans ces conditions, il peut être plus pratique de régler l'unité pour un drainage continu avec les procédures suivantes:

1. Connectez le trou de vidange avec un tube d'eau de diamètre intérieur 11mm.
- ☆ **S'il vous plaît noter, le tube d'eau n'est pas fourni avec l'unité.**
2. Assurez-vous que l'eau s'écoule toujours librement et que le tube reste au bon endroit. Remarque! Par temps très froid, des précautions doivent être prises pour empêcher le tube d'eau de se libérer.
3. Si vous n'en avez pas besoin, retirez le tube d'eau, puis l'eau retournera dans le réservoir d'eau.

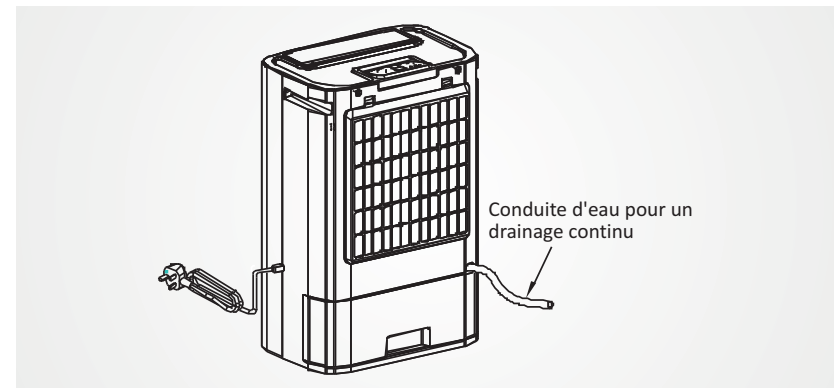

Entretien

Débranchez toujours l'appareil du secteur et attendez au moins une heure avant de procéder à l'entretien ou au nettoyage de l'appareil.

NETTOYER LE CORPS

Utilisez un chiffon doux pour essuyer l'appareil.

N'utilisez jamais de produits chimiques volatiles, d'essence, de détergents, de vêtements traités chimiquement ou d'autres solutions nettoyantes. Tout cela pourrait éventuellement endommager le cabinet.

NETTOYAGE DU FILTRE

Retirez le filtre à air de l'arrière de l'appareil.

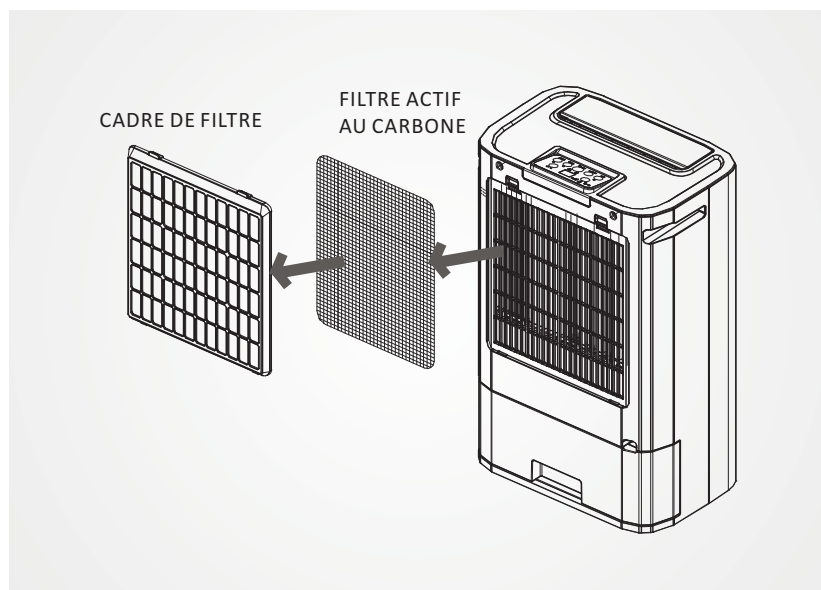

Pour filtre à poussière (filtre lavable) –

1. Utilisez un aspirateur ou appuyez légèrement sur le filtre pour un nettoyage facile. Si le filtre est particulièrement sale, utilisez de l'eau chaude avec une petite quantité de force moyenne.
2. Assurez-vous que le filtre est complètement sec avant de le remplacer.
3. N'exposez pas le filtre à la lumière du soleil.

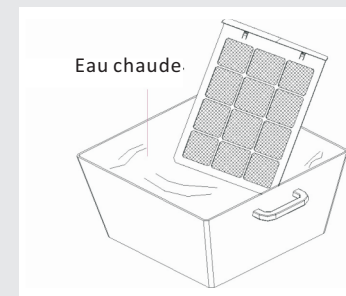

Pour filtre à charbon actif –

Ce filtre n'est pas lavable. Sa durée de vie est variable et dépend des conditions ambiantes dans lesquelles l'appareil est utilisé. Le filtre doit être vérifié périodiquement (environ tous les 6 mois) et remplacé si nécessaire.

STOCKAGE

Si ce n'est pas le cas, utilisez l'appareil pendant une période prolongée. S'il vous plaît:

- En débranchant l'appareil, débranchez et rangez le cordon d'alimentation.
- Videz complètement le réservoir d'eau et essuyez-le.
- Couvrez l'appareil et rangez-le dans un endroit où il ne recevra pas la lumière directe du soleil.

Dépannage

PROBLÈME	RAISON POSSIBLE
L'unité ne fonctionne pas du tout.	1. Mauvaise connexion de la prise principale. 2. Le réservoir d'eau n'est pas bien positionné ou plein. 3. L'unité est-elle debout et de niveau?
L'unité ne fonctionne pas déshumidification	1. Trop de poussière sur le filtre à air. 2. Tout ce qui est coincé à l'admission ou à l'évent. 3. Humidité de la pièce trop basse déjà.

L'efficacité de déshumidification n'est pas bonne	1.Trop de portes et de fenêtres ouvertes. 2.Tout équipement de pièce augmente l'humidité de la pièce.
Bruits anormaux du moteur	1.Vérifiez et nettoyez le filtre à air 2.L'unité est-elle debout et sur une surface plane?
L'unité fuit l'eau	1.L'unité a-t-elle été basculée? 2.Vérifiez si le flotteur du réservoir d'eau est obstrué par des corps étrangers.
Après que l'appareil a été éteint, le moteur du ventilateur fonctionne toujours	1.Après l'arrêt de l'unité, environ 2 minutes sont nécessaires pour refroidir le chauffage électrique en faisant fonctionner le ventilateur interne.

Met QR-codes snel en handig alle informatie

Wat zijn QR-codes?

QR-codes (QR-snel antwoord of snelle reactie) zijn grafische codes die worden ingelezen met behulp van een smartphonecamera en snel en gemakkelijk leiden tot verdere informatie (bijv. Website, productvideo of contactgegevens).

En zo werkt het

Om de QR-codes te scannen, heeft u alleen een smartphone, een QR-codelezer-app (gratis beschikbaar via de App Store) en een internetverbinding nodig. *

*Beim Ausführen des QR-Code-Readers können abhängig von Ihrem Tarif Kosten für die Internet-Verbindung entstehen.

Specificaties

Modelnr.	LE60933we
Voeding	220~240V, 50Hz
Vocht Verwijderingscapaciteit	9 L/dag
Energieverbruik	TURBO (hoog) -730W SLEEP (laag) – 385W Elektrisch verwarmingselement -650W
Luchtvolume (max.)	200 m ³ /h
Ventilator (ventilatie) snelheid	3
Watertankvolume	5L
Werktemperatuur	1 ~ 32°C
Timer	1 ~ 24 uur
Continue drainage	Ja
Beveiliging	Kantelschakelaar
Afmetingen (BxDxH)	340 x 232 x 511 mm
Nettogewicht	7.5 Kg

- Bovenstaand wordt gemeten onder RT 30 oC , RH 80%.
- De gegevens gemarkeerd met * kunnen variëren vanwege technische redenen. Voor meer precisie raadpleegt u het classificatie-etiket op het product.
- Stroom & zekering: F2L250V of T2L250V



Verwijdering

Dit product moet voor een veilige behandeling naar het plaatselijke recyclingcentrum worden gebracht.

Afgedankte elektrische en elektronische producten mogen niet met het huisvuil worden weggegooid.

Waar te plaatsen

Overtollig vocht zal zich doorheen uw huis verspreiden. Daarom moet de luchtontvochtiger zo worden geplaatst, dat hij deze vochtige lucht vanuit het hele huis kan aantrekken.

Bij het plaatsen van de luchtontvochtiger moet u ervoor zorgen dat deze op een vlak oppervlak wordt geplaatst en dat er aan elke kant van het apparaat minimaal 20 cm (8") ruimte is om voor een efficiënte luchtstroom te zorgen.

Verwarmingsadvies voor de droogfunctie. De afstand tussen het ventilatierooster en kleding moet op ten minste 40 cm zijn om te voorkomen dat er water in de machine komt wat schade zal veroorzaken.

Geschikt voor gebruik in de kelder, keuken, woonkamer enz.

Voor gebruik

Opgepast!

- Gebruik dit apparaat op een stevige, vlakke ondergrond om waterlekage te voorkomen. Zorg ervoor dat het steeds rechtop blijft staan (inclusief tijdens transport en in de winkel).
- Aangeraden wordt het apparaat bij het eerste gebruik gedurende 24 uur continu te laten werken.
- Plaats het niet op zachte oppervlakken.
- Zorg ervoor dat er ten minste 400 mm afstand is tussen de zijkanten van het apparaat en eventuele ontvlambare materialen.
- Zorg ervoor dat er minstens 900 mm afstand is tussen de bovenkant van het apparaat en eventuele ontvlambare materialen.
- Het apparaat bevat een chemische substantie. Het apparaat geeft een chemische geur af tijdens het eerste uur van gebruik, dit heeft geen gevaarlijke gevolgen.
- Het apparaat is voorzien van een anti-kantelbeveiliging die het apparaat uitschakelt als het tijdens de werking omvalt.

- Sluit het apparaat alleen aan op een goed geïnstalleerd en gemakkelijk toegankelijk stopcontact, zodat u in geval van nood snel de stekker kunt uittrekken.
- BELEMMER DE LUCHTINLATEN EN -UITLATEN NIET.
- ENKEL VOOR GEBRUIK BINNEN.
- NIET VOOR COMMERCIEEL EN INDUSTRIEEL GEBRUIK.
- STEL HET APPARAAT NIET BLOOT AAN DIRECT ZONLICHT.
- NIET GEBRUIKEN IN EEN KAST, OP BOTEN, IN CARAVANS OF SOORTGELIJKE LOCATIES.
- GEBRUIK HET APPARAAT NIET IN BADKAMERS, ZWEMBADEN, TOILETRUIMTES OF SOORTGELIJKE NATTE PLAATSEN.
- GEBRUIK HET APPARAAT NOOIT IN DE BUURT VAN EEN BADKUIP, DOUCHE, WASTAFEL EN DERGELIJKE.
- Gebruik het apparaat niet op plaatsen waar verf, benzine of andere ontvlambare vloeistoffen worden gebruikt of opgeslagen.
- Laat het apparaat niet vallen als er zich water in de emmer bevindt.
- VERMIJD SPATTEN OP HET APPARAAT. LAAT GEEN VLOEISTOF TOE IN HET APPARAAT.
- PLAATS GEEN BEKER OF FLES MET VLOEISTOF OP HET APPARAAT.
- HET CONDENS WATER IS NIET DRINKBAAR VOOR MENS OF DIEREN.
- GEBRUIK GEEN INSECTENS PRAYS OF ANDERE ONTVLAMBARE REINIGINGSMIDDELEN OP HET APPARAAT.
- Leg het snoer niet onder tapijten/vloerkleden zodat u de staat ervan regelmatig kunt controleren.
- RAAK DE STEKKER VAN HET APPARAAT NIET AAN MET NATTE HANDEN.
- Gebruik het snoer van het apparaat nooit als draagriem.
- Zet het apparaat uit voordat u het verplaatst, trek de stekker uit het stopcontact en maak de watertank leeg. Kortom, het duurt ongeveer 2 minuten voordat het apparaat stopt, hierdoor heeft

de verwarming de tijd om af te koelen.

- Trek steeds de stekker uit het stopcontact en wacht minimaal één uur voordat u onderhoud, transport of reiniging van het apparaat uitvoert.
- Zet het apparaat altijd uit en trek steeds de stekker uit het stopcontact:
 - ✓ Als u het apparaat niet gebruikt.
 - ✓ Voordat u het apparaat reinigt.
 - ✓ Voordat u de accessoires monteert.
 - ✓ Als er een fout optreedt.
 - ✓ In het geval van een storm.
- VOORKOM OVERDRAAIEN VAN, TREKKEN AAN HET NETSNOER, GEBRUIK NOOIT NYLON OF IJZERDRAAD OM HET NETSNOER VAST TE BINDEN.
- GEBRUIK GEEN VERLENGSNOEREN.
- ALS HET NETSNOER BESCHADIGD IS, MOET DIT DOOR EEN ELEKTRICIEN OF EEN SOORTGELIJKE GEKWALIFICEERDE PERSOON WORDEN VERVANGEN OM GEVAAR TE VOORKOMEN.
- DE NETVOEDING MOET VOLDOEN AAN DE SPECIFICATIE DIE OP HET CLASSIFICATIE-ETIKET AAN DE ACHTERKANT VAN HET APPARAAT WORDT WEERGEGEVEN.
- HET APPARAAT MOET WORDEN GEÏNSTALLEERD IN OVEREENSTEMMING MET DE NATIONALE BEDRADINGSREGELS.
- REIK NOOIT IN WATER OM HET APPARAAT OP TE HALEN ALS HET ERIN VIEL. TREK IN DAT GEVAL ONMIDDELLIJK DE STEKER UIT. LAAT HET APPARAAT NAKIJKEN VOORDAT U HET OPNIEUW GEBRUIKT.
- Dit apparaat kan worden gebruikt door kinderen van 8 jaar en ouder en personen met verminderde fysieke, sensorische of mentale capaciteiten of gebrek aan ervaring en kennis als zij onder toezicht staan of geïnstrueerd zijn over het veilig gebruik van het apparaat en de betrokken gevaren begrijpen. Kinderen mogen niet met het apparaat spelen. Reiniging en gebruikersonderhoud mag niet door kinderen worden

uitgevoerd als ze niet onder toezicht staan.

- Het apparaat is bedoeld voor gebruik binnen (uitgezonderd wasruimte).
- Houd tijdens het gebruik van de DROGER-modus voor kleding het apparaat TEN MINSTE 40 cm van de voorwerpen vandaan (bijv. de kleding) en zorg ervoor dat er geen water in de ventilatieopening van het apparaat druppelt.
- **AANGERADEN WORDT HET APPARAAT PERIODIEK PROFESSIONEEL TE LATEN ONDERHOUDEN.**
- **HET IS ENKEL EEN GELICENTIEERDE PROFESSIONAL TOEGESTAAN HET TOESTEL TE ONTMANTELEN OF TE WIJZIGEN.**
- **DE MACHINE MAG ALLEEN WORDEN GEBRUIKT VOOR HET VOORGESCHREVEN DOEL. ELK ANDER GEBRUIK WORDT ALS EEN GEVAL VAN MISBRUIK BESCHOUWD. DE GEBRUIKER/BEDIENER, EN NIET DE FABRIKANT IS AANSPRAKELIJK VOOR ENIGE SCHADE OF LETSEL VEROORZAAK ALS GEVOLG HIERVAN.**

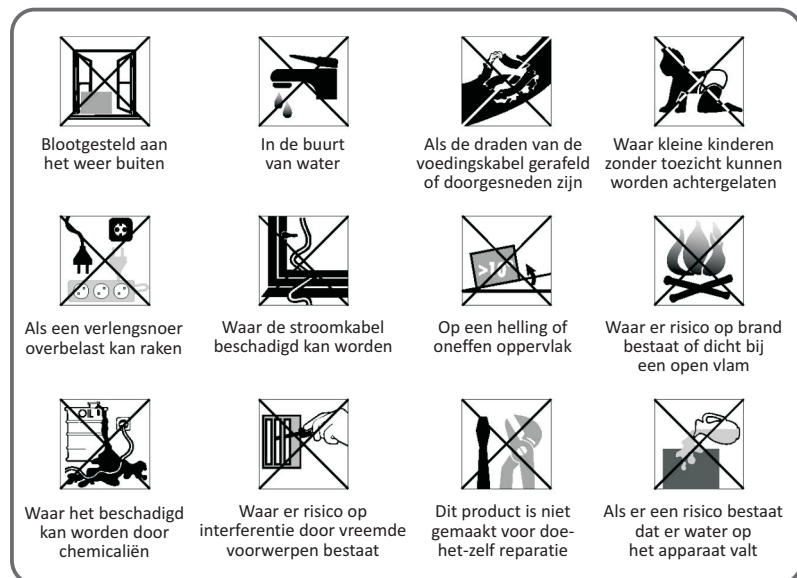

GEBRUIK UW DESICCANT NIET ONDER DE VOLGENDE OMSTANDIGHEDEN

(* Bekwame gekwalificeerde dienst: klantendienst van de fabrikant of de invoerder, die erkend en bevoegd is om dergelijke herstellingen te doen zodat elk gevaar vermeden wordt. Gelieve het toestel bij problemen naar deze dienst terug te brengen (www.ggv-service.de).

Onderdelen

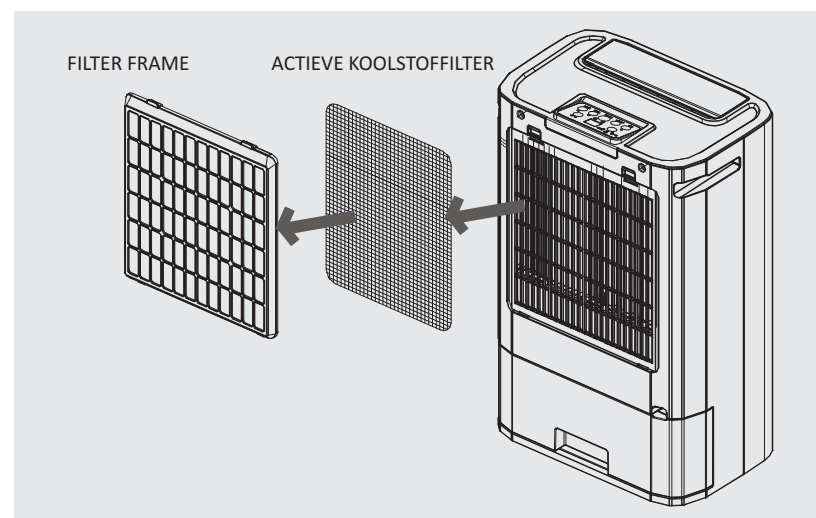
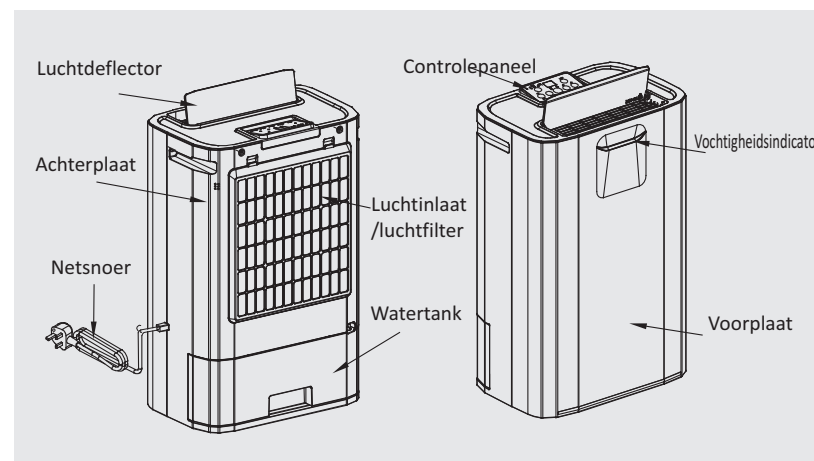

Programmeerfunctie

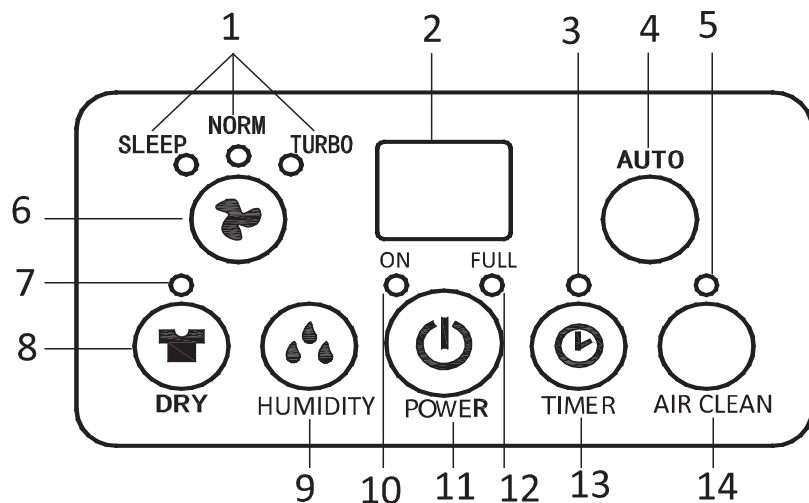

- | | |
|--|--|
| 1. VENTILATOR Snelheid Indicator (slaapstand, NORM, TURBO) | 8. Drogen (TURBO) knop |
| 2. Luchtvochtigheid/timerweergave Venster | 9. Luchtvochtigheid-knop |
| 3. TIMER Indicator | 10. AAN indicator (verwarmingselement bedrijfsindicator) |
| 4. AUTO-knop | 11. AAN/UIT-knop |
| 5. LUCHT ZUIVEREN Indicator | 12. "Water Vol" indicator |
| 6. VENTILATOR Snelheid-knop | 13. TIMER-knop |
| 7. DROGER Indicator | 14. LUCHT ZUIVEREN-knop |

VENTILATOR Snelheid-knop

Er zijn 3 selecties onder deze knop:

- ◆ **SLAAPSTAND (MUTE):** het apparaat draait op lage ventilator snelheid met weinig warmte, waardoor het apparaat stiller is. En als de omgevingsvochtigheid lager is dan de ingestelde luchtvochtigheid, werkt deze alleen bij een lage ventilator

- ◆ (ventilatie), geen warmte. **Opmerking! In de slaapstand licht de luchtvochtigheidsindicator op de voorplaat niet op.**
- ◆ **NORM** (standaard): het apparaat draait op MEDIUM ventilator snelheid met HOGE warmte-instelling. En als de omgevingsvochtigheid onder de ingestelde luchtvochtigheid ligt, werkt het apparaat alleen op Medium ventilator snelheid, geen warmte.
- ◆ **TURBO:** het apparaat draait op HOGE-ventilator met HOGE warmte. En als de omgevingsvochtigheid onder de ingestelde luchtvochtigheid ligt, werkt het apparaat alleen op HOGE ventilator snelheid, geen warmte.

De indicator voor de ingestelde modus licht op.

AUTO-knop Door op deze knop te drukken, werkt het apparaat automatisch zoals hieronder:

- Boven 70% het apparaat werkt in TURBO-modus.
- Tussen 55% en 70% het apparaat werkt in SLAAPSTAND.
- Minder dan 55%, het apparaat stopt 30 minuten voor het de luchtvochtigheid van de ruimte opnieuw controleert. Het zal pas opnieuw opgestart worden als de luchtvochtigheid hoger is dan 55%.

DROGEN (WAS) KNOP (40% RH/hoge ventilator snelheid/hoge warmte)

Deze modus is ideaal voor het creëren van een omgeving voor het drogen van kleding. Het apparaat werkt gedurende 8 uur continu met de gewenste luchtvochtigheid ingesteld op 40% voordat het 30 minuten rust. Vervolgens zal het apparaat de luchtvochtigheid in de kamer controleren. Als deze hoger is dan 40%, werkt het apparaat nog eens gedurende 8 uur voordat het proces herhaald wordt. Als de luchtvochtigheidsgraad van de kamer lager is dan 40%, rust het apparaat nog eens 30 minuten voordat de luchtvochtigheid van de kamer opnieuw wordt gecontroleerd. De LED boven de knop brandt wanneer de modus DROGEN (WAS) geselecteerd werd.

☆ In deze modus wordt de ventilator snelheid altijd ingesteld op HOGE snelheid, deze is niet aanpasbaar.

LUCHTVOCHTIGHEID-KNOP Stel de luchtvochtigheidsgraad in die u nodig hebt: CO (continu ontvochtigen), 40%, 50%, 60% of 70%. Het ingestelde LUCHTVOCHTIGHEID-niveau wordt weergegeven op het LED-display.

Let op:

1. Nadat de verwarming 8 uur lang continu heeft gedraaid, rust het apparaat 30 minuten voordat de eerder geselecteerde handeling wordt hervat.
2. Als de LUCHTVOCHTIGHEID-knop niet werd ingesteld, werkt het apparaat volgens de standaardinstelling: 50% RV/lage ventilator snelheid/lage temperatuur.

※**Continue ontvochtiging modus**

Omwille van veiligheidsredenen stopt de machine automatisch na 8 uur draaien. Na 30 minuten rusten, wordt het werk hervat. Deze cyclus wordt herhaalt.

※**Continue ontvochtiging modus + Omgevingsvochtigheid minder dan 35%**

De verwarming werkt gedurende 15 minuten -> rust enkele minuten, herhaalt dan deze cyclus, tenzij de luchtvochtigheid stijgt.

※**Omgevingstemperatuur hoger dan 36°C**

De verwarming stopt, de ventilator blijft draaien om de luchtvochtigheid (laatste ingestelde modus)/temperatuur te controleren, daarna word de algemene logica van 30 minuten stoppen als de luchtvochtigheid werd bereikt gevolgt.

※**Werken met de luchtvochtigheidsinstelling: 40%, 50%, 60% of 70%**

De machine stopt automatisch na 8 uur draaien, ongeacht de ingestelde luchtvochtigheid bereikt werd of niet. Na 30 minuten rusten wordt het werk hervat. Deze cyclus wordt herhaalt.

AAN/UIT-knop: Druk op deze knop om het apparaat aan of uit te zetten. Houd er rekening mee dat het enkele minuten kan duren voordat het apparaat uitgeschakeld wordt nadat de knop werd ingedrukt.

TIMER-KNOP

1. Druk op de TIMER-knop om de werkuren in te stellen die u nodig heeft. Terwijl u op de knop drukt, geeft het LED-display het uur aan dat u hebt ingesteld (beginnend bij ,1 tot 24 in een cyclus). De TIMER-indicator zal tegelijkertijd oplichten.

Als de ingestelde tijd bereikt wordt, wordt het apparaat automatisch uitgeschakeld.

2. Door op de timer te drukken maar zonder de andere functies in te schakelen, kunt u VOORAF de tijd instellen waarop de machine moet beginnen werken. Als u bijvoorbeeld de timer indrukt tot op '2', wordt het apparaat 2 uur later automatisch ingeschakeld en werkt het zoals ingesteld werd in de vorige modus.

LUCHT ZUIVEREN-KNOP In deze modus werkt de ventilator zonder de lucht te ontvochtigen. Dit is geweldig voor het zuiveren van de lucht wanneer de gewenste luchtvochtigheid in de kamer bereikt werd, vooral wanneer de optionele HEPA-filter werd geïnstalleerd. De LUCHT ZUIVEREN-indicator zal tegelijkertijd oplichten. De ventilator snelheid kan worden aangepast in deze modus.

De klant kan HEPA_Filter_LE60933 voor deze LE60933WE-ontvochtiger kiezen als optie voor verbetering van de luchtzuivering. Neem indien nodig contact op met de klantenservice van EGS GmbH via e-mail en telefoon als volgt:
Hotline voor DE +49 2944/9716791
Hotline für AT +43 820/200 170
Hotline voor BENELUX + 49 2944/9716791
E-mail: kontakt@egs-gmbh.de

Let op: Als u een HEPA-filter gebruikt tijdens het ontvochtigen, kan dit de prestatie van het apparaat met 10% verminderen.

DISPLAY VENSTER

- Geeft de kamertemperatuur weer (0 ~ 50°C)
- Geeft de luchtvochtigheid in de kamer weer (35~95%RH).
- Geeft de ingestelde luchtvochtigheid weer, terwijl u op de LUCHTVOCHTIGHEID-knop drukt.

- Geeft de ingestelde tijd weer terwijl u op de TIMER drukt, na 8 seconden keert u terug naar de luchtvochtigheid in de ruimte.

AAN INDICATOR (verwarming statusindicator)

- licht GROEN op als het verwarmingselement werkt.
- licht ROOD op en knippert als het apparaat omvalt.

WATER VOL INDICATOR Wordt ROOD en knippert als de watertank vol is of de tank zich niet in de juiste positie bevindt.

VOCHTIGHEID INDICATOR AAN DE VOORKANT

Dit apparaat is uitgerust met een intelligente vochtigheidsdisplay aan de voorkant, waardoor de gebruiker direct een visuele indicatie krijgt van de omgevingsvochtigheid. De voorste LED's zullen van kleur veranderen om het huidige luchtvochtigheidsniveau aan te geven.

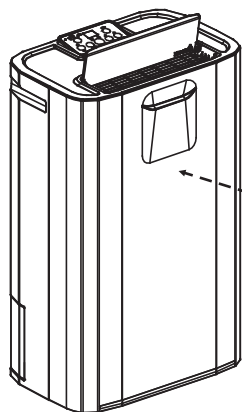

Blauw licht –luchtvochtigheid in de kamer > 70%
Groen licht –luchtvochtigheid in de kamer 50~70%
Rood licht –luchtvochtigheid in de kamer < 50%

☆ Deze indicator werkt niet in de SLAAPSTAND.

Werking

1. Steek het apparaat in een correct stopcontact. (Zie het classificatie-etiket aan de achterkant van het apparaat.)
2. OPEN DE LUCHTDEFLECTOR bovenaan.
3. Druk op de AAN/UIT-knop om het apparaat aan te zetten. Het apparaat begint te werken in LAGE VENTILATOR/LAGE WARMTE/LAGE ONTVOCHTIGING (luchtvochtigheidsinstelling: 50%)
4. Druk op de LUCHTVOCHTIGHEID-knop om de gewenste

luchtvochtigheid in te stellen: continu ontvochtigen, 40%, 50%, 60% of 70% (het ingestelde niveau verschijnt op het LED-display)

5. Druk op de VENTILATOR SNELHEID-knop  om de ventilatie snelheid, MUTE, NORM (normaal/standaard) of TURBO te kiezen.
6. Druk op de TIMER-knop om het gewenste werkuur in te stellen (1~24 uur).

7. Druk nogmaals op de AAN/UIT-knop om het apparaat uit te zetten.

☆ U kunt het apparaat op de AUTO- of DROGEN-modus instellen, zie de beschrijving op de vorige pagina.

BELANGRIJK!

1. Na het uitzetten van het apparaat duurt het minstens 2 minuten voor het apparaat volledig UIT staat, hierdoor is de verwarming in staat om af te koelen. TREK NIET GEWOONWEG DE STEKER UIT OM HET SNEL UIT TE ZETTEN.
2. Gebruik het apparaat niet zonder de LUCHTFILTER.
3. Houd tijdens het gebruik in de DROGER-modus voor kleding de ventilatieopening (luchtuitlaat) van het apparaat op minimaal 40 cm afstand van de voorwerpen (bijv. de kleding) en zorg ervoor dat er geen water in de ventilatieopening van het apparaat druppelt.

☆ AANDACHT! NIET gebruiken in een kast,

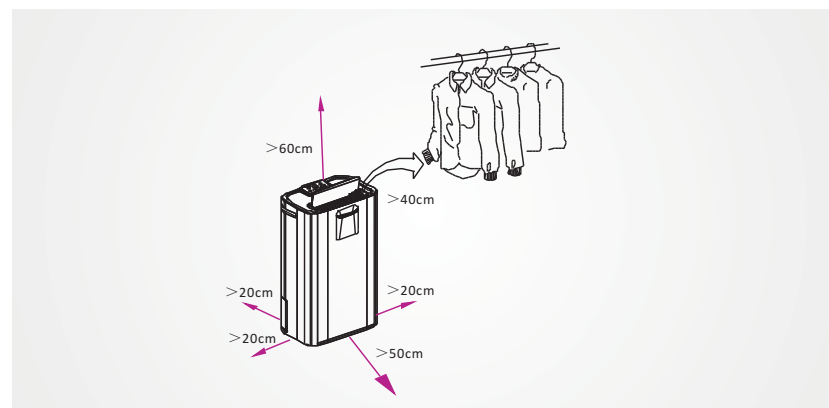

4. Omval bescherming: Dit apparaat is uitgerust met een omvalschakelaar als bescherming tegen oververhitting. Als het apparaat omvalt, stopt het automatisch. De AAN-indicator zal ROOD worden en knipperen als waarschuwing, ook zal het display E5 weergeven. Nadat u het apparaat rechtop hebt geplaatst, drukt u op de AAN/UIT-knop om opnieuw te starten.

5. Zelfdiagnose: Dit apparaat is uitgerust met een zelfdiagnosefunctie. Als er iets mis is in het apparaat, geeft de LED een signaal van E1 tot E7 weer (elk ervan vertegenwoordigt een andere situatie).

E5 betekent dat het apparaat omgevallen is. Zet het apparaat opnieuw recht en druk op de AAN/UIT-knop om opnieuw te starten.

Neem voor de andere signalen contact op met uw servicecentrum. Demonteer de machine NOOIT zelf.

Drainage

Als de watertank vol is, stopt het apparaat met werken uit zelfbescherming. De water vol indicator zal rood knipperen en het apparaat zoemt als waarschuwing.

Volg deze stappen om de tank te legen:

1. Hou het apparaat stevig vast met één hand.
2. Trek de tank recht uit het apparaat.
3. Pak de hendel van de watertank vast, verwijder de afdekking van de tank en ledig het water in de afvoer.
4. Nadat de tank leeg is, plaatst u de watertank terug in zijn positie, zorg ervoor dat deze goed gepositioneerd is, zodat de 'water vol' indicator uitgaat en uw luchtontvochtiger weer werkt.

Houd er rekening mee dat als de watertank niet goed gepositioneerd is, de water vol indicator rood wordt en het apparaat blijft zoemen.

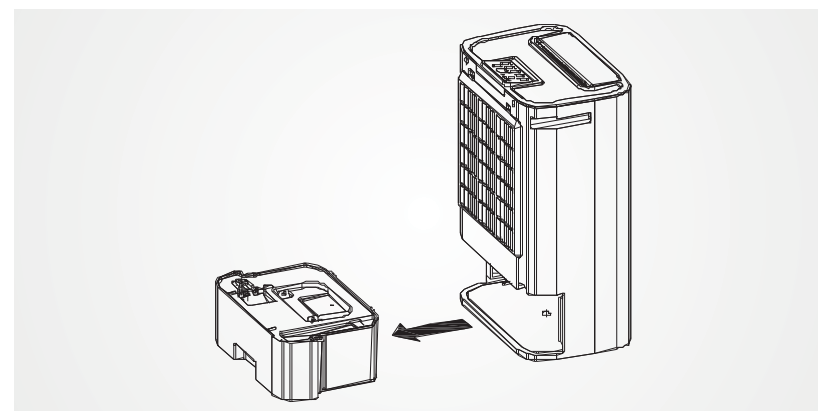

CONTINUE DRAINAGE

Wanneer de luchtontvochtiger bij een zeer hoge luchtvochtigheid wordt gebruikt, moet de watertank vaker worden leeggemaakt. In dit geval kan het handiger zijn om het apparaat in te stellen op continue drainage volgens de volgende procedures:

1. Verbind het afvoergat met een waterbuis die binnendiameter van 11 mm heeft.
- ☆ Let op, de waterbuis wordt niet met het apparaat geleverd.
2. Zorg ervoor dat het water altijd ongehindert wegloopt en dat de slang op de juiste plaats blijft. Opmerking! In zeer koude weersomstandigheden moeten voorzorgsmaatregelen worden genomen om te voorkomen dat de waterbuis bevriest.
3. Wanneer u deze niet nodig heeft, verwijdert u de waterbuis en het water zal weer terug naar de watertank lopen.

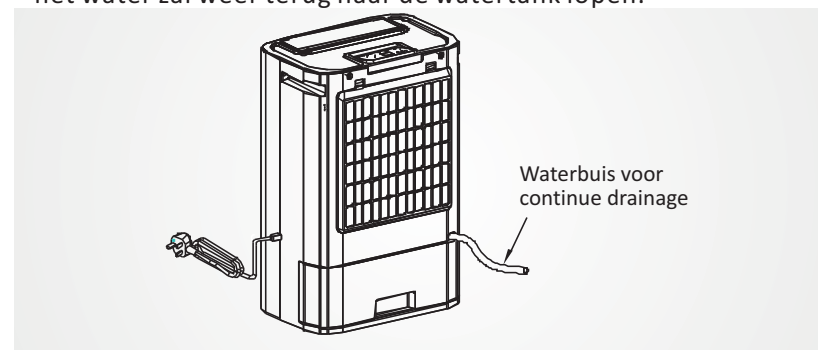

Onderhoud

Trek altijd de stekker uit het stopcontact en wacht minimaal één uur voordat u onderhoud of reiniging van het apparaat uitvoert.

HET LICHAAM REINIGEN

Gebruik een zachte doek om het apparaat schoon te vegen.

Gebruik nooit vluchtige chemicaliën, benzine, wasmiddelen, chemisch behandelde kleding of andere reinigingsoplossingen. Deze kunnen allemaal de kast beschadigen.

DE FILTER REINIGEN

Trek de luchtfilter uit de achterkant van het apparaat.

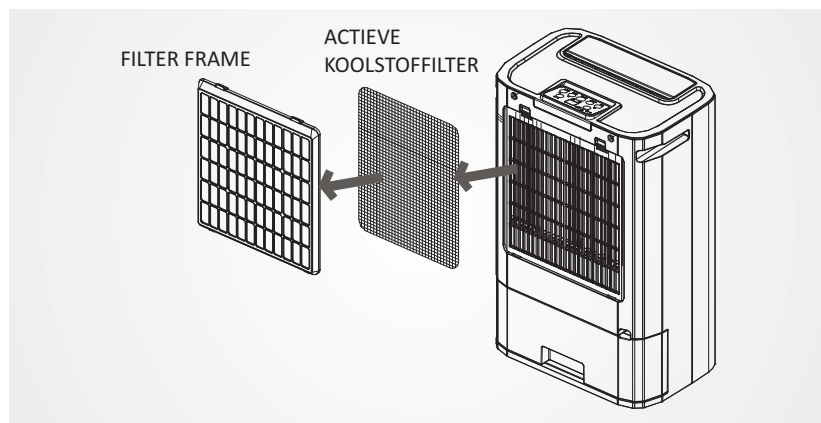

Voor een stoffilter (wasbare filter) –

1. Gebruik een stofzuiger of tik zachtjes op de filter voor een eenvoudige reiniging. Als de filter bijzonder vuil is, gebruikt u warm water en een heel klein beetje kracht.
2. Zorg dat de filter volledig droog is voordat u hem terugplaatst.
3. Stel de filter niet bloot aan zonlicht.

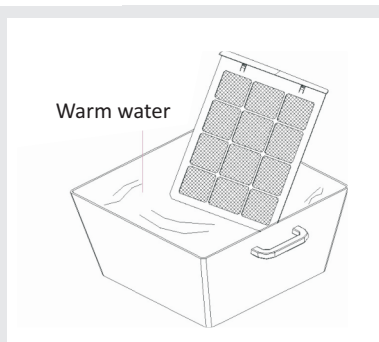

Voor een actieve koolstoffilter –

Deze filter kan niet worden gewassen. Zijn levensduur is variabel en afhankelijk van de omgevingscondities waarin het apparaat wordt gebruikt. De filter moet periodiek worden nagekeken (ongeveer elke 6 maanden) en indien nodig vervangen worden.

OPSLAG

Als u het apparaat voor een langere periode niet gebruikt.

- Alstublieft:
- De stekker uit het stopcontact trekken en het netsnoer schoonmaken.
- De watertank volledig ledigen en schoonvegen.
- Het apparaat afdekken en bewaren op een plaats uit het direct zonlicht.

Probleemoplossing

PROBLEEM	MOGELIJKE OORZAAK
Het apparaat werkt helemaal niet.	1. Slechte verbinding van de stekker 2. Watertank niet goed gepositioneerd of vol. 3. Staat het apparaat rechtop en waterpas
Het apparaat werkt niet ontvochtigend	1. Te veel stof in de luchtfilter. 2. Er zit iets vast in de inlaat of luchtopening. 3. Reeds een te lage kamer-vochtigheidsgraad.
Ontvochtigingsefficiëntie is niet goed	1. Te veel deuren en ramen open. 2. Kameruitrusting die de vochtigheid in de ruimte verhoogt.
Abnormal noises from the motor	1. Controleer en reinig de luchtfilter 2. Staat het apparaat rechtop en op een vlakke ondergrond?
Het apparaat lekt water	1. Werd het apparaat gekanteld? 2. Controleer of de vlotter van de watertank niet geblokkeerd wordt door een vreemd object.
Nadat het apparaat werd uitgeschakeld, draait de ventilatormotor nog steeds	1. Nadat het apparaat stopte, zijn ongeveer 2 minuten nodig om de elektrische verwarming te laten afkoelen door het in werking stellen van de interne ventilator.

Schakel de stroom onmiddellijk UIT als het apparaat vreemde geluiden, geuren, enz. afgeeft.